

# Magnet LED Light

**58502**

DC 4.5V Max. 1.8W IP68 1.3m ta: 45°C Class III

## WARNING:

READ AND FOLLOW ALL INSTRUCTIONS.  
SAVE THESE INSTRUCTIONS.

This device complies with part 15 of the FCC Rules. Operation is subject to the following two conditions: (1) This device may not cause harmful interference, and (2) this device must accept any interference received, including interference that may cause undesired operation.

Any changes or modifications to this unit not expressly approved by the party responsible for compliance could void the user's authority to operate the equipment.

NOTE: This equipment has been tested and found to comply with the limits for a Class B digital device, pursuant to part 15 of the FCC Rules.

These limits are designed to provide reasonable protection against harmful interference in a residential installation. This equipment generates, uses and can radiate radio frequency energy and, if not installed and used in accordance with the instructions, may cause harmful interference to radio communications. However, there is no guarantee that interference will not occur in a particular installation. If this equipment does cause harmful interference to radio or television reception, which can be determined by turning the equipment off and on, the user is encouraged to try to correct the interference by one or more of the following measures:

- Reorient or relocate the receiving antenna.
- Increase the separation between the equipment and receiver.
- Connect the equipment into an outlet on a circuit different from that to which the receiver is connected.
- Consult the dealer or an experienced radio/ TV technician for help.

The light source contained in this luminaire shall only be replaced by the manufacturer or his service agent or a similar qualified person.

## Battery Precaution

- Do not mix old and new batteries.
- Do not mix the different types of batteries. Do not mix alkaline, standard (Carbon - Zinc), or rechargeable (Nickel-Cadmium) batteries.
- Ensure batteries are installed correctly with regard to polarity (+ and -).
- Do not short-circuit the battery.
- Never attempt to recharge primary batteries as this may cause leakage, fire, or explosion.
- Rechargeable batteries are to be removed from this product before being charged.
- Never attempt to disassemble or open batteries as this can lead to electrolyte burns.
- Remove batteries from equipment which is not to be used for an extended period of time.
- Exhausted batteries are to be removed from this product.
- Do not dispose of product and its batteries in fire. Check your local regulations for proper disposal instructions.
- Batteries shall not be exposed to excessive heat such as sunshine, fire or the similar.
- Keep batteries out of the reach of children.
- Only use AAA batteries (not included).

## Operation

- Install 3 AAA batteries (not included).
- Press the button: Turn on.
- Press again: Change the light show.
- Press and hold for 3 seconds: Turn off.

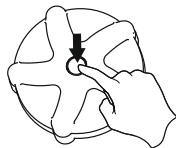

## NOTE:

1. Keep the product completely dry when you change batteries.
2. The product will last for up to two hours after being turned on. Then, it will auto power off.

## Maintenance

Store in a dry place when not in use.



## DISPOSAL

Meaning of crossed-out wheeled dustbin:

Do not dispose of electrical appliances as unsorted municipal waste, use separate collection facilities. Contact your local government for information regarding the collection systems available. If electrical appliances are disposed of in landfills or dumps, hazardous substances can leak into the groundwater and get into the food chain, damage your health and well-being.

When replacing old appliances with new ones, the retailer is legally obligated to take back your old appliance for disposals at least free of charge.

# Lumière à LED avec aimant

**58502**

CC 4,5 V Maxi 1,8 W IP68 1,3m ta : 45°C Classe III

## MISE EN GARDE :

LISEZ ET SUIVEZ TOUTES LES INSTRUCTIONS.  
CONSERVEZ CES INSTRUCTIONS

Ce dispositif est conforme à la partie 15 des Règles FCC. Le fonctionnement est assujéti aux deux conditions suivantes : (1) Ce dispositif ne doit pas provoquer d'interférence nocive et (2) ce dispositif doit accepter toute interférence reçue, y compris les interférences susceptibles de provoquer un fonctionnement indésirable.

Tout remplacement ou modification sur cette unité ne expressément approuvé(e) par la partie responsable de la conformité pourrait annuler l'autorité de l'utilisateur à faire fonctionner l'équipement.

REMARQUE : Le présent équipement a été testé et s'est avéré conforme aux normes pour un dispositif numérique de catégorie B, conformément à la partie 15 des Règles FCC. Ces normes sont conçues pour fournir une protection raisonnable contre les interférences nocives dans une installation résidentielle. Cet équipement génère, utilise et peut émettre de l'énergie à radiofréquence et, s'il n'est pas installé et utilisé conformément aux instructions, il peut provoquer des interférences nocives pour les communications radio. Toutefois, il n'existe aucune garantie que des interférences n'apparaîtront pas dans une installation particulière. Si cet équipement provoque des interférences nocives pour la réception des signaux de radio ou de télévision, qui peuvent être déterminées en éteignant et rallumant l'équipement, l'utilisateur est invité à tenter de corriger les interférences en prenant une ou plusieurs des mesures suivantes :

- Réorienter ou déplacer l'antenne réceptrice.
- Augmenter la séparation entre l'équipement et le récepteur.
- Brancher l'équipement dans une prise sur un circuit différent de celui auquel le récepteur est connecté.
- Consulter le distributeur ou un technicien radio/TV expérimenté pour obtenir de l'aide.

La source de lumière contenue dans ce luminaire ne doit être remplacée que par le fabricant, son agent de maintenance ou une personne qualifiée.

Précautions en ce qui concerne les piles

- Ne mélangez pas les piles neuves et usagées.
- Ne mélangez pas différents types de piles. Ne mélangez pas les piles standards alcalines (carbone - zinc) ou rechargeables (nickel - cadmium).

- Vérifiez que les piles sont installées correctement en ce qui concerne la polarité (+ et -).
- Ne court-circuitez pas les piles.
- Ne tentez jamais de recharger les piles non rechargeables car cela peut provoquer des fuites, un incendie ou une explosion.
- Les piles rechargeables doivent être ôtées de ce produit avant de les recharger.
- Ne tentez jamais de démonter ou d'ouvrir des piles car cela peut entraîner des brûlures d'électrolyte.
- Ôtez les piles de l'équipement que vous n'utiliserez pas pendant une période prolongée.
- Les piles usées doivent être enlevées de ce produit.
- Ne jetez pas le produit et ses piles dans le feu. Consultez les réglementations locales pour connaître les instructions correctes d'élimination.
- Les piles ne doivent pas être soumises à une chaleur excessive, comme celle provenant des rayons du soleil, d'un feu ou similaire.
- Gardez les piles hors de portée des enfants.
- N'utilisez que des piles AAA (non fournies).

## Fonctionnement

- Placez 3 piles AAA (non fournies).
- Appuyez sur le bouton : pour l'allumer.
- Appuyez à nouveau : le spectacle lumineux change.
- Appuyez en maintenant enfoncé pendant 3 secondes : pour l'éteindre.

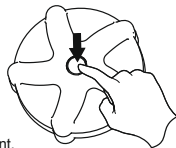

## REMARQUE :

1. Gardez le produit bien sec quand vous changez les piles.
2. Le produit durera pendant deux heures maximum après avoir été allumé. Puis il s'éteindra automatiquement.

## Maintenance

Rangez le produit dans un endroit sec quand vous ne l'utilisez pas.



### Mise Au Rebut

Signification de la poubelle sur roulettes barrée d'une croix :

Ne jetez pas les appareils électriques avec les ordures ménagères, mais utilisez le tri sélectif. Contactez votre administration locale pour obtenir des informations sur les systèmes de tri disponibles. Si les appareils électriques sont jetés dans les décharges, des substances dangereuses peuvent se déverser dans la nappe phréatique et pénétrer dans la chaîne alimentaire, avec des conséquences néfastes pour votre santé et votre bien-être.

Quand vous remplacez de vieux appareils par des neufs, la loi oblige le distributeur à reprendre votre ancien appareil pour le mettre au rebut au moins gratuitement.

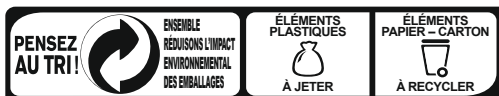

CONSIGNE POUVANT VARIER LOCALEMENT > WWW.CONSIGNESDETRFR



# Magnetisches LED-Licht

**58502**

DC 4,5 V Max. 1,8 W IP68 1,3 m ta: 45°C Klasse III

## WARNING:

LESEN UND BEFOLGEN SIE ALLE ANWEISUNGEN.  
BEWAHREN SIE DIESE ANWEISUNGEN GUT AUF

Der Austausch der Lichtquelle in dieser Lampe muss dem Hersteller oder dessen Kundendienstvertreter bzw. einer vergleichbar qualifizierten Person vorbehalten sein.

Vorsichtsmaßnahmen im Umgang mit Batterien

- Mischen Sie nicht alte und neue Batterien.
- Mischen Sie nicht Batterien unterschiedlicher Typen. Mischen Sie keine normalen alkalischen Batterien (Carbon-Zink) mit Akkus (Nickel-Cadmium).
- Achten Sie darauf, dass die Batterien/Akkus mit der richtigen Polarität (+ und -) eingesetzt werden.
- Schließen Sie Batterien/Akkus nicht kurz.
- Versuchen Sie nicht, Batterien wieder aufzuladen, die hierfür nicht geeignet sind, da dies zu Auslaufen, Feuer oder Explosionen führen könnte.
- Akkus müssen vor dem Aufladen aus dem Produkt entfernt werden.
- Versuchen Sie niemals, Akkus oder Batterien auseinanderzunehmen oder zu öffnen, weil dies zu Verbrennungen führen kann.
- Entfernen Sie die Batterien, wenn das Gerät längere Zeit nicht benutzt wird.
- Verbrauchte Batterien müssen aus dem Produkt entfernt werden.
- Das Produkt oder seine Batterien dürfen nicht verbrannt werden. Informieren Sie sich in der geltenden Gesetzgebung über eine ordnungsgemäße Entsorgung.
- Die Batterien dürfen keiner starken Hitze durch Sonnenlicht, Feuer oder Ähnlichem ausgesetzt werden.
- Bewahren Sie Batterien außerhalb der Reichweite von Kindern auf.
- Verwenden Sie ausschließlich Batterien vom Typ AAA (nicht enthalten).

## Betrieb

- Setzen Sie drei (3) AAA-Batterien ein (nicht enthalten).
- Drücken Sie den Knopf: Einschalten.
- Drücken Sie erneut: Ändern der Light-Show.
- Drei Sekunden gedrückt halten: Ausschalten.

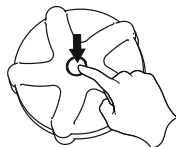

## HINWEIS:

1. Während des Austauschs von Batterien/Akkus muss das Produkt absolut trocken sein.
2. Nach dem Einschalten kann das Produkt bis zu zwei Stunden verwendet werden. Dann schaltet es sich automatisch ab.

## Wartung

Bei Nichtgebrauch an einem trockenen Ort aufbewahren.



### ENTSORGUNG

Bedeutung der durchgestrichenen Abfalltonne auf Rädern:

Entsorgen Sie elektrische und elektronische Geräte nicht über den unsortierten Hausmüll. Verwenden Sie separate Entsorgungseinrichtungen. Wenden Sie sich für Informationen zu den verfügbaren Sammelsystemen an Ihre lokale Abfallbehörde. Werden elektrische und elektronische Geräte in Deponien oder Müllhalden entsorgt, können Schadstoffe in das Grundwasser und somit in die Nahrungskette gelangen, wodurch Ihre Gesundheit und Ihr Wohlbefinden beeinträchtigt werden.

Beim Ersatz von elektrischen und elektronischen Altgeräten durch neue ist der Einzelhändler gesetzlich zur kostenlosen Rücknahme und Entsorgung des Altgerätes verpflichtet.

# Luce LED Magnetica

58502

DC 4,5V Max. 1,8W IP68 1,3m ta: 45°C Classe III

## AVVERTENZA:

ATTENERSI SCRUPolosAMENTE ALLE ISTRUZIONI LEGGERE ATTENTAMENTE E CONSERVARE QUESTE ISTRUZIONI.

La sorgente di luce contenuta in questo apparecchio di illuminazione deve essere sostituita solo dal costruttore o dal suo agente di servizio oppure da una persona qualificata.

Precauzioni per le batterie

- Non mescolare batterie vecchie e nuove.
- Non mescolare tipi diversi di batterie. Non mescolare batterie alcaline, standard (Carbone - Zinco), o ricaricabili (Nichel - Cadmio).
- Assicurarsi che le batterie siano installate con la polarità corretta (+ e -).
- Non cortocircuitare la batteria.
- Non provare a ricaricare batterie non ricaricabili in quanto ciò può provocare fuoriuscite di fluidi acidi, fiamme, o esplosioni.
- Prima della ricarica togliere dal prodotto le batterie ricaricabili.
- Non tentare di smontare o aprire le batterie: può causare ustioni da acido di elettroliti.
- Rimuovere le batterie dall'apparecchio durante lunghi periodi di inutilizzo.
- Le batterie scariche devono essere tolte dal prodotto.
- Non gettare il dispositivo e le rispettive batterie nel fuoco. Verificare le normative locali per le direttive specifiche riguardanti lo smaltimento.
- Non esporre le batterie a fonti di calore eccessivo, ad esempio fiamme, raggi solari o simili.
- Tenere le batterie al di fuori della portata dei bambini.
- Adoperare solo batterie AAA (non incluse).

## Uso

- Installare solo batterie AAA (non incluse).
- Premere il pulsante: Accensione.
- Premere nuovamente: modifica le luci
- Premere per 3 secondi: Spegnimento.

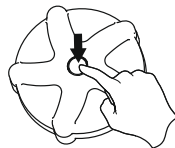

## NOTA:

1. Durante la sostituzione delle batterie assicurarsi che il prodotto sia completamente asciutto.
2. Il prodotto ha una durata di 2 ore una volta acceso. Una volta scarico, si spegne automaticamente

## Manutenzione

Conservare in luogo asciutto quando non utilizzato.



### SMALTIMENTO

Significato dell'immagine raffigurante un bidone della spazzatura sbarrato:

non gettare le apparecchiature elettriche tra i rifiuti comuni, ma smaltirle nei centri di raccolta differenziata. Per informazioni sui sistemi di raccolta, rivolgersi alle autorità locali. Se le apparecchiature elettriche vengono gettate in discarica, la fuoriuscita di sostanze pericolose potrebbe inquinare le falde acquifere e penetrare nella catena alimentare, con gravi danni per la salute umana. Quando si sostituiscono le apparecchiature vecchie con le nuove, il rivenditore è tenuto per legge a ritirare gratuitamente le vecchie apparecchiature per il corretto smaltimento.

# Magnetisch LED-lampje

58502

DC 4,5V Max. 1,8W IP68 1,3m ot: 45°C Class III

## WAARSCHUWING:

LEES EN VOLG ALLE INSTRUCTIES.  
BEWAAR DEZE INSTRUCTIES.

De lichtbron in deze armatuur mag alleen worden vervangen door de fabrikant of diens vertegenwoordiger of een persoon met dergelijke kwalificaties.

Voorzorgsmaatregelen voor batterijen

- Oude en nieuwe batterijen niet mengen.
- Verschillende types batterijen niet mengen. Geen alkalinebatterijen (koolstof-zink) met oplaadbare batterijen (nikkel-cadmium) mengen.
- Controleer of de batterijen goed zijn geïnstalleerd met betrekking tot de polariteit (+ en -).
- De batterij niet kortsluiten.
- Nooit proberen om primaire batterijen op te laden omdat dit lekkage, brand, of explosies kan veroorzaken.
- Oplaadbare batterijen moeten uit dit product worden verwijderd voordat ze worden opgeladen.
- Nooit proberen om batterijen te demonteren of te openen omdat dit brandwonden door elektrolyt kan veroorzaken.
- Verwijder batterijen uit apparaat bij een lange periode niet zal worden gebruikt.
- Lege batterijen moeten uit dit product worden verwijderd.
- Het product en zijn batterijen niet weggooien in vuur. Controleer uw plaatselijke regelgeving voor de juiste wegwerpinstructies.
- Batterijen mogen niet worden blootgesteld aan overmatige hitte, zoals zon, vuur, of dergelijke.
- Batterijen buiten het bereik van kinderen houden.
- Alleen AAA-batterijen gebruiken (niet bijgeleverd).

## Werking

- 3 AAA-batterijen aanbrengen (niet inbegrepen).
- Druk op de knop: Inschakelen
- Druk opnieuw: De lichtshow wijzigen.
- Gedurende 3 seconden ingedrukt houden: Uitschakelen.

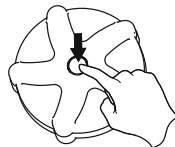

## OPMERKING:

1. Zorg ervoor dat het product helemaal droog blijft wanneer u de batterijen vervangt.
2. Het product werkt tot 2 uur lang nadat het is ingeschakeld. Daarna schakelt het automatisch uit.

## Onderhoud

Opbergen op een droge plaats wanneer niet in gebruik.



### WEGGOOIEN

Betekenis van doorkruiste vuilnisbak:

Elektrische toestellen niet weggooien als ongesorteerd stedelijk afval, gebruik gescheiden afvalinzameling. Neem contact op met uw plaatselijke overheid voor informatie betreffende de beschikbare inzamelingsystemen. Als elektrische toestellen op stortplaatsen worden gestort, kunnen gevaarlijke stoffen in het grondwater lekken en in de voedselketen terecht komen en zo uw gezondheid en welzijn schaden.

Wanneer oude toestellen door nieuwe vervangen worden, is de detailhandelaar wettelijk verplicht om oud toestel gratis terug te nemen voor verwijdering.

# Luz LED magnética

**58502**

DC 4,5 V Máx. 1,8 W IP68 1,3 m ta: 45°C Clase III

## ADVERTENCIA:

LEA Y SIGA TODAS LAS INSTRUCCIONES.  
CONSERVE ESTAS INSTRUCCIONES.

La fuente luminosa contenida en esta lámpara solo puede ser reemplazada por el fabricante, por su servicio de asistencia autorizado, o técnicos equivalentes.

### Precauciones con la batería

- No mezcle baterías viejas y nuevas.
- No mezcle distintos tipos de baterías. No mezcle baterías alcalinas convencionales (carbón - cinc) y recargables (níquel - cadmio).
- Compruebe que las baterías estén instaladas correctamente por lo referido a su polaridad (+ y -).
- No someta las baterías a cortocircuito.
- Nunca intente recargar las baterías primarias, ya que eso podría provocar fugas, incendio o explosión.
- Las baterías recargables se deben retirar del producto antes de cargarlas.
- Nunca intente desarmar ni abrir las baterías, ya que eso puede provocar quemaduras con el electrolito.
- Retire las baterías del equipo si no lo utiliza durante un periodo de tiempo prolongado.
- Las baterías agotadas deben retirarse del producto.
- No arroje el producto ni sus baterías en el fuego. Compruebe las normas de su país para desechar correctamente el producto.
- Las baterías no deben exponerse a fuentes de calor excesivo como la luz del sol, el fuego o similares.
- Mantenga las baterías fuera del alcance de los niños.
- Utilice únicamente baterías AAA (no incluidas).

## Funcionamiento

- Instale 3 baterías AAA (no incluidas).
- Pulse el botón: Se enciende.
- Pulse nuevamente: Cambia la luz emitida.
- Pulse el botón durante 3 segundos: Se apaga.

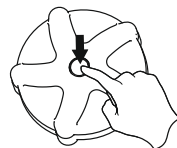

## NOTA:

1. Mantenga el producto completamente seco cuando cambie las baterías.
2. El producto tiene una autonomía de hasta dos horas desde que se enciende. Luego, se apaga automáticamente.

## Mantenimiento

Cuando no vaya a utilizar el producto, guárdelo en un lugar seco.



### ELIMINACIÓN

Significado del cubo de basura tachado con una cruz:

No deseche los aparatos eléctricos como residuos urbanos no seleccionados. Utilice las instalaciones de recogida selectiva de residuos. Diríjase a las autoridades locales para obtener información sobre los sistemas de recogida disponibles. Si los aparatos eléctricos se desechan en basureros o vertederos, pueden filtrarse sustancias peligrosas en las aguas subterráneas y entrar en la cadena alimentaria, dañando su bienestar y su salud.

Cuando se sustituyen aparatos viejos por otros nuevos, el vendedor está obligado por las leyes a retirar su aparato usado para su eliminación de forma gratuita.

# Magnetisk LED lampe

**58502**

DC 4,5V Max. 1,8W IP68 1,3m ta: 45°C klasse III

## ADVARSEL:

LÆS OG FØLG ALLE ANVISNINGER.  
GEM DENNE VEJLEDNING.

Lyskilden i dette armatur må kun udskiftes af producenten eller dennes servicerepræsentant eller en tilsvarende kvalificeret person.

### Forholdsregler med batterier

- Bland ikke gamle og nye batterier.
- Bland ikke forskellige typer batterier. Sammenbland ikke alkaliske standard (kul-zink) eller genopladelige (nikkel-kadmium)-batterier.
- Kontroller, at batterierne isættes, så polerne vender rigtigt (+ og -).
- Batteriet må ikke kortsluttes.
- Forsøg aldrig at genoplade primære batterier, da det kan forårsage lækager, brand eller eksplosionsfare.
- Genopladelige batterier skal fjernes fra dette produkt, før opladning.
- Forsøg aldrig at adskille eller åbne batterier, da dette kan medføre forbrændinger fra elektrolytten.
- Fjern batterierne fra udstryk, der ikke skal bruges i længere tid.
- Brugte batterier skal fjernes fra dette produkt.
- Bortskaf ikke produktet og dets batterier ved at brænde dem. Se anvisningerne til bortskaffelse i den lokale lovgivning.
- Batterierne må ikke udsættes for høj varme, som fra sollys, ild eller lignende.
- Hold batterier uden for børns rækkevidde.
- Anvend kun AAA batterier (medfølger ikke).

## Drift og betjening

- Isæt 3 AAA batterier (medfølger ikke)
- Tryk på knappen: Tænd.
- Tryk igen: Skift lysshow.
- Tryk på knappen og hold den nede i 3 sekunder: Sluk.

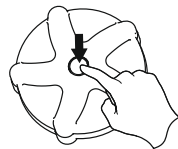

## BEMÆRK:

1. Hold produktet helt tørt ved udskiftning af batterier.
2. Produktet varer i op til to timer, efter at det er tændt. Derefter slukkes det automatisk.

## Vedligeholdelse

Opbevares tørt, når ikke i brug.



### BORTSKAFFELSE

Betydning af overkrydset skraldespand med hjul:

Bortskaf ikke elektriske apparater som usorteret renovationsaffald, benyt separate indsamlingsfaciliteter. Kontakt din kommune og få oplysninger om de indsamlingsordninger, der er tilgængelige. Hvis elektriske apparater bortskaffes på lossepladser eller i affaldsbunker, kan farlige stoffer synke ned i grundvandet og komme ud i fødekedden, hvilket beskadiger dit helbred og velforbefindende.

Når ældre apparater udskiftes med nye, er detailforhandleren forpligtet til at tage dine gamle apparater retur til bortskaffelse uden betaling.

# Luz LED magnética

58502

DC 4,5V Μάx. 1.8W IP68 1,3m τα: 45°C Classe III

## AVISO:

LEIA E SIGA TODAS AS INSTRUÇÕES.  
GUARDE ESTAS INSTRUÇÕES.

A fonte de luz contida neste dispositivo de iluminação apenas pode ser substituída pelo fabricante ou seu agente de serviço ou uma pessoa qualificada semelhante.

### Precaução a ter com a bateria

- Não misture baterias velhas com baterias novas.
- Não misture baterias de tipos diferentes. Não misture baterias alcalinas padrão (carbone-zinco), ou recarregáveis (níquel-cádmio).
- Certifique-se de que as pilhas são instaladas corretamente respeitando a polaridade (+ e -).
- Não ligue a bateria em curto-circuito.
- Nunca tente recarregar as baterias uma vez que isto pode provocar derrame, fogo ou explosão.
- As baterias recarregáveis devem ser removidas deste produto antes de serem carregadas.
- Nunca tente desmontar ou abrir as baterias uma vez que isto pode originar queimaduras provocadas pelo eletrólito.
- Remova as baterias do equipamento que não vá ser utilizado durante um período de tempo prolongado.
- As baterias gastas devem ser removidas deste produto.
- Não elimine o produto e as suas pilhas no fogo. Consulte os seus regulamentos locais quanto às instruções de eliminação adequadas.
- As baterias não devem ser expostas a calor excessivo como a luz solar, fogo ou similares.
- Mantenha as baterias fora do alcance de crianças.
- Utilize apenas baterias AAA (não incluídas).

## Funcionamento

- Instale 3 baterias AAA (não incluídas).
- Prima o botão: Ligue.
- Prima novamente: Altere o espetáculo de luz.
- Prima e mantenha premido durante 3 segundos: Desligue.

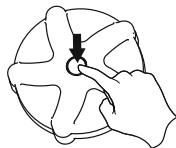

## NOTA:

1. Mantenha o produto completamente seco quando mudar as baterias.
2. O produto dura até duas horas após ter sido ligado. Depois desliga-se automaticamente.

## Manutenção

Guarde num local seco quando não estiver a utilizar.

### ELIMINAÇÃO



Significado do caixote de lixo traçado:

Não elimine aparelhos elétricos como resíduos municipais indiferenciados, utilize instalações de recolha diferenciada. Contacte o governo local para obter informações relativas aos sistemas de recolha disponíveis. Se os aparelhos elétricos forem eliminados em aterros ou lixeiras, estes podem libertar substâncias perigosas para as águas subterrâneas, entrando na cadeia alimentar e prejudicando a sua saúde e bem-estar.

Ao efetuar a substituição de aparelhos velhos por novos, o retalhista está legalmente obrigado a recolher o seu aparelho velho para eliminação sem custos adicionais.

# ΜΑΓΝΗΤΙΚΟΣ ΦΩΤΙΣΜΟΣ LED

58502

DC 4,5V ΜΕΓ. 1,8W IP68 1,3 ΜΕΤΡΑ ΘΕΡΜ: 45°C ΚΛΑΣΗ ΙΙΙ

## ΠΡΟΕΙΔΟΠΟΙΗΣΗ:

ΔΙΑΒΑΣΤΕ ΚΑΙ ΑΚΟΛΟΥΘΗΣΤΕ ΑΚΡΙΒΩΣ ΟΛΕΣ ΤΙΣ ΟΔΗΓΙΕΣ.  
ΑΠΟΘΗΚΕΥΣΤΕ ΑΥΤΕΣ ΤΙΣ ΟΔΗΓΙΕΣ.

Η ΦΩΤΙΝΗ ΠΗΓΗ ΠΟΥ ΠΕΡΙΕΧΕΤΑΙ ΣΕ ΑΥΤΟ ΤΟ ΦΩΤΙΣΤΙΚΟ ΠΡΕΠΕΙ ΝΑ ΑΝΤΙΚΑΘΙΣΤΑΙ ΜΟΝΟ ΑΠΟ ΤΟΝ ΚΑΤΑΣΚΕΥΑΣΤΗ Ή ΤΟΝ ΑΝΤΙΠΡΟΣΩΠΟ ΤΟΥ Ή ΑΠΟ ΣΧΕΤΙΚΟ ΕΞΕΙΔΙΚΥΜΕΝΟ ΠΡΟΣΩΠΟ.

### ΠΡΟΦΥΛΑΞΗ ΜΠΑΤΑΡΙΑΣ

- ΜΗΝ ΤΟΠΟΘΕΤΕΙΤΕ ΜΑΖΙ ΠΑΛΑΙΕΣ ΚΑΙ ΝΕΕΣ ΜΠΑΤΑΡΙΑΣ.
- ΜΗΝ ΤΟΠΟΘΕΤΕΙΤΕ ΜΑΖΙ ΜΠΑΤΑΡΙΑΣ ΔΙΑΦΟΡΕΤΙΚΩΝ ΤΥΠΩΝ. ΜΗΝ ΤΟΠΟΘΕΤΕΙΤΕ ΜΑΖΙ ΑΛΚΑΛΙΚΕΣ, ΤΥΠΙΚΕΣ (ΑΝΘΡΑΚΑ - ΨΕΥΔΑΡΓΥΡΟ) Ή ΕΠΙΛΑΦΟΡΤΙΖΟΜΕΝΕΣ (ΝΙΚΕΛΙΟΥ - ΚΑΔΜΙΟΥ) ΜΠΑΤΑΡΙΑΣ.
- ΒΕΒΑΙΩΘΕΙΤΕ ΟΤΙ ΟΙ ΜΠΑΤΑΡΙΑΣ ΤΟΠΟΘΕΤΗΘΗΚΑΝ ΣΩΣΤΑ ΣΕ ΣΧΕΣΗ ΜΕ ΤΗΝ ΠΟΛΙΚΟΤΗΤΑ ΤΟΥΣ (+ ΚΑΙ -).
- ΜΗΝ ΒΡΑΧΥΚΥΚΛΩΝΕΤΕ ΤΗΝ ΜΠΑΤΑΡΙΑ.
- ΠΟΤΕ ΜΗΝ ΕΠΙΧΕΙΡΗΣΕΤΕ ΝΑ ΕΠΙΛΑΦΟΡΤΙΣΤΕ ΤΥΠΙΚΕΣ (ΜΗ ΕΠΙΛΑΦΟΡΤΙΖΟΜΕΝΕΣ) ΜΠΑΤΑΡΙΑΣ, ΚΑΘΩΣ ΑΥΤΟ ΜΠΟΡΕΙ ΝΑ ΠΡΟΚΑΛΕΣΕΙ ΔΙΑΡΡΟΗ, ΠΥΡΚΑΓΙΑ Ή ΕΚΡΗΞΗ.
- ΟΙ ΕΠΙΛΑΦΟΡΤΙΖΟΜΕΝΕΣ ΜΠΑΤΑΡΙΑΣ ΠΡΕΠΕΙ ΝΑ ΑΦΑΙΡΟΥΝΤΑΙ ΑΠΟ ΑΥΤΟ ΤΟ ΠΡΟΪΟΝ ΠΡΙΝ ΦΩΤΙΣΤΟΥΝ.
- ΜΗΝ ΕΠΙΧΕΙΡΗΣΕΤΕ ΠΟΤΕ ΝΑ ΑΠΟΣΥΝΑΡΜΟΛΟΓΗΣΕΤΕ Η ΝΑ ΑΝΟΙΞΕΤΕ ΤΙΣ ΜΠΑΤΑΡΙΑΣ, ΚΑΘΩΣ ΑΥΤΟ ΜΠΟΡΕΙ ΝΑ ΟΔΗΓΗΣΕΙ ΣΕ ΕΓΚΑΥΜΑΤΑ ΑΠΟ ΗΛΕΚΤΡΟΛΥΤΕΣ.
- ΑΦΑΙΡΕΣΤΕ ΤΙΣ ΜΠΑΤΑΡΙΑΣ ΑΠΟ ΕΞΟΠΛΙΣΜΟ ΠΟΥ ΔΕΝ ΠΡΟΚΕΙΤΑΙ ΝΑ ΧΡΗΣΙΜΟΠΟΙΗΘΕΙ ΓΙΑ ΜΕΓΑΛΟ ΧΡΟΝΙΚΟ ΔΙΑΣΤΗΜΑ.
- ΟΙ ΕΞΑΝΤΙΑΝΟΜΕΝΕΣ ΜΠΑΤΑΡΙΑΣ ΠΡΕΠΕΙ ΝΑ ΑΦΑΙΡΕΘΟΥΝ ΑΠΟ ΑΥΤΟ ΤΟ ΠΡΟΪΟΝ.
- ΜΗΝ ΑΠΟΡΡΙΠΤΕΤΕ ΤΟ ΠΡΟΪΟΝ ΚΑΙ ΤΙΣ ΜΠΑΤΑΡΙΑΣ ΤΟΥ ΣΤΗ ΦΩΤΙΑ. ΕΛΕΓΞΤΕ ΤΟΥΣ ΤΟΠΙΚΟΥΣ ΚΑΝΟΝΙΣΜΟΥΣ ΓΙΑ ΤΙΣ ΚΑΤΑΛΛΗΛΕΣ ΟΔΗΓΙΕΣ ΑΠΟΡΡΙΨΗΣ.
- ΟΙ ΜΠΑΤΑΡΙΑΣ ΔΕΝ ΠΡΕΠΕΙ ΝΑ ΕΚΤΙΘΕΝΤΑΙ ΣΕ ΥΠΕΡΒΟΛΙΚΗ ΘΕΡΜΟΤΗΤΑ ΟΠΩΣ ΑΠΕΥΘΕΙΑΣ ΣΤΟΝ ΗΛΙΟ, ΣΕ ΦΩΤΙΑ Ή ΣΕ ΠΑΡΟΜΟΙΕΣ ΚΑΤΑΣΤΑΣΕΙΣ.
- ΝΑ ΦΥΛΑΞΤΕ ΤΙΣ ΜΠΑΤΑΡΙΑΣ ΜΑΚΡΙΑ ΑΠΟ ΠΛΑΪΔΙΑ.
- ΧΡΗΣΙΜΟΠΟΙΗΣΤΕ ΜΟΝΟ AAA ΜΠΑΤΑΡΙΑΣ (ΔΕΝ ΠΕΡΙΛΑΜΒΑΝΟΝΤΑΙ).

## ΛΕΙΤΟΥΡΓΙΑ

- ΕΓΚΑΤΑΣΤΗΣΤΕ 3 AAA ΜΠΑΤΑΡΙΑΣ (ΔΕΝ ΠΕΡΙΛΑΜΒΑΝΟΝΤΑΙ).
- ΠΑΤΗΣΤΕ ΤΟ ΠΛΗΚΤΡΟ: ΕΝΕΡΓΟΠΟΙΗΣΗ.
- ΠΑΤΗΣΤΕ ΠΑΛΙ: ΑΛΛΑΓΗ ΤΗΣ ΦΩΤΙΝΗΣ ΠΡΟΒΟΛΗΣ.
- ΠΑΤΗΣΤΕ ΚΑΙ ΚΡΑΤΗΣΤΕ ΠΑΤΗΜΕΝΟ ΓΙΑ 3 ΔΕΥΤΕΡΟΛΕΠΤΑ: ΑΠΕΝΕΡΓΟΠΟΙΗΣΗ.

## ΣΗΜΕΙΩΣΗ:

1. ΚΡΑΤΗΣΤΕ ΤΟ ΠΡΟΪΟΝ ΑΠΟΛΥΤΑ ΣΤΕΓΝΟ ΟΤΑΝ ΑΛΛΑΖΕΤΕ ΜΠΑΤΑΡΙΑΣ.
2. ΤΟ ΠΡΟΪΟΝ ΘΑ ΔΙΑΡΚΕΣΕΙ ΕΩΣ ΚΑΙ ΔΥΟ ΩΡΕΣ ΑΠΟ ΤΗ ΣΤΙΓΜΗ ΤΗΣ ΕΝΕΡΓΟΠΟΙΗΣΗΣ.  
ΕΝ ΣΥΝΕΧΕΙΑ, ΘΑ ΑΠΕΝΕΡΓΟΠΟΙΗΘΕΙ ΑΥΤΟΜΑΤΩΣ.

## ΣΥΝΤΗΡΗΣΗ

ΑΠΟΘΗΚΕΥΣΤΕ ΣΕ ΞΗΡΟ ΜΕΡΟΣ ΟΤΑΝ ΔΕΝ ΧΡΗΣΙΜΟΠΟΙΕΙΤΕ.



### ΑΠΟΡΡΙΨΗ

ΕΝΝΟΙΑ ΤΟΥ ΔΙΑΓΡΑΜΜΕΝΟΥ ΚΑΘΟΥ ΑΠΟΡΡΙΜΜΑΤΩΝ ΜΕ ΤΡΟΧΟΥΣ:

ΜΗΝ ΑΠΟΡΡΙΠΤΕΤΕ ΤΙΣ ΗΛΕΚΤΡΙΚΕΣ ΣΥΣΚΕΥΕΣ ΩΣ ΑΣΤΙΚΟΥ ΤΥΠΟΥ ΑΠΟΡΡΙΜΜΑΤΑ ΑΔΙΑΚΡΙΤΩΣ. ΧΡΗΣΙΜΟΠΟΙΗΣΤΕ ΧΩΡΙΣΤΕΣ ΕΓΚΑΤΑΣΤΑΣΕΙΣ ΣΥΛΛΟΓΗΣ, ΕΠΙΚΟΙΝΩΝΗΣΤΕ ΜΕ ΤΙΣ ΤΟΠΙΚΕΣ ΑΡΧΕΣ ΓΙΑ ΠΑΝΟΡΦΟΡΕΣ ΣΧΕΤΙΚΑ ΜΕ ΤΑ ΔΙΑΘΕΣΙΜΑ ΣΥΣΤΗΜΑΤΑ ΣΥΛΛΟΓΗΣ. ΕΑΝ ΟΙ ΗΛΕΚΤΡΙΚΕΣ ΣΥΣΚΕΥΕΣ ΑΠΟΡΡΙΠΤΟΝΤΑΙ ΣΕ ΧΩΡΟΥΣ ΥΠΕΙΘΟΝΙΚΗΣ ΤΑΦΗΣ Ή ΣΕ ΧΩΜΑΤΕΡΕΣ, ΜΠΟΡΕΙ ΝΑ ΔΙΑΡΡΕΥΣΟΥΝ ΣΤΑ ΥΠΟΓΕΙΑ ΥΔΑΤΑ ΕΠΙΚΙΝΔΥΝΕΣ ΟΥΣΙΕΣ ΚΑΙ ΝΑ ΕΙΣΕΛΘΟΥΝ ΣΤΗΝ ΤΡΟΦΙΚΗ ΑΛΥΣΙΔΑ, ΓΕΓΟΝΟΣ ΠΟΥ ΜΠΟΡΕΙ ΝΑ ΒΛΑΨΕΙ ΤΗΝ ΥΓΕΙΑ ΣΑΣ ΚΑΙ ΤΟΝ ΚΑΘΟ ΤΡΟΠΟ ΤΗΣ ΖΩΗΣ ΣΑΣ ΚΑΤΑ ΤΗΝ ΑΝΤΙΚΑΤΑΣΤΑΣΗ ΠΑΛΑΙΩΝ ΣΥΣΚΕΥΩΝ ΜΕ ΚΑΙΝΟΥΡΓΙΕΣ, Ο ΠΩΛΗΤΗΣ ΕΜΠΟΡΕΥΣ ΥΠΟΧΡΕΟΥΝΤΑΙ ΑΠΟ ΤΟΝ ΚΑΝΟΝΑ ΝΑ ΠΑΡΑΛΑΒΕΙ ΤΗΝ ΠΑΛΑΙΑ ΣΑΣ ΣΥΣΚΕΥΗ ΓΙΑ ΑΠΟΡΡΙΨΗ ΤΟΥΛΑΧΙΣΤΟΝ ΔΩΡΕΑΝ.

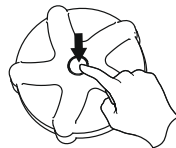

# Магнитный светодиодный светильник



58502

4,5 В пост. тока Макс. 1,8 Вт IP68 1,3 м Темпер.: 45°C Класс III

## ВНИМАНИЕ!

ПРОЧИТАЙТЕ И СОБЛЮДАЙТЕ ВСЕ ИНСТРУКЦИИ.  
СОХРАНИТЕ ЭТИ ИНСТРУКЦИИ.

Замену источника света в этом светильнике должен осуществлять производитель, его представитель по сервису или специалисты аналогичной квалификации.

### Правила обращения с батареями

- Не вставляйте в устройство одновременно старые и новые батареи.
- Не вставляйте в устройство одновременно батареи разных типов. Не вставляйте в устройство одновременно щелочные, стандартные (углециниковые) батареи и аккумуляторные (никель-кадмиевые) элементы питания.
- Устанавливайте батареи с учетом правильной полярности (+ и -).
- Не замыкайте батарейки накоротко.
- Ни в коем случае не пытайтесь зарядить батарейки, поскольку это может привести к их протечке, возгоранию или взрыву.
- Перед подзарядкой перезаряжаемые батарейки следует извлечь из изделия.
- Ни в коем случае не пытайтесь разобрать или вскрыть батарейки, поскольку это может привести к химическим ожогам электролитом.
- Вынимайте батарейки из оборудования, которое не планируется использовать в течение длительного времени.
- Отработавшие батарейки следует извлечь из изделия.
- Не утилизируйте ни изделие, ни батарейки методом сжигания. Ознакомьтесь с местными законами и нормативами для обеспечения экологически безопасной утилизации.
- Батареями не должны подвергаться воздействию чрезмерного тепла, как-то солнечный свет, огонь и т. д.
- Храните батарейки в недоступном для детей месте.
- Используйте только батарейки размера AAA (не входят в комплект поставки).

## Эксплуатация

- Установите 3 батарейки размера AAA (не входят в комплект поставки).
- Нажмите кнопку: подсветка включится.
- Нажмите еще раз: изменится световой эффект.
- Нажмите и удерживайте в течение 3 секунд: подсветка выключится.

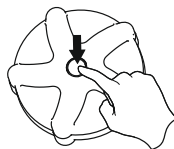

## ПРИМЕЧАНИЕ.

1. В процессе замены батареек изделие должно оставаться абсолютно сухим.
2. Изделие будет работать до двух часов после включения. Затем оно выключится автоматически.

## Обслуживание

Если светодиодная подсветка не используется, храните ее в сухом месте.



### УТИЛИЗАЦИЯ

Значение символа перечеркнутого контейнера для отходов на колесах:

не утилизируйте электроприборы с несортированными коммунальными отходами, сдавайте их на специальные пункты сбора. Для получения информации об имеющихся пунктах сбора отходов обратитесь в местные органы власти. Если утилизировать электроприборы на мусоросборниках или свалках, опасные вещества могут протечь в грунтовые воды и попасть в пищевую цепочку, нанося вред вашему здоровью и благосостоянию.

При замене старых электроприборов новыми продавец по закону обязан принять от вас старый электроприбор для утилизации, по меньшей мере, бесплатно.

# Osvětlení LED s magnetem

58502

4,5 V ss max. 1,8 W IP68 1,3 m ta: 45°C třída III

## VAROVÁNÍ:

PRČTĚTE SI VŠECHNY POKYNY A DODRŽUJTE JE.  
ULOŽTE TYTO POKYNY.

Světelný zdroj nainstalovaný v tomto svítidle může vyměnit pouze výrobce nebo jeho servisní zástupce či podobná kvalifikovaná osoba.

Výstaha týkájí se baterii

- Nepoužívejte současně staré a nové baterie.
- Používejte současně vždy pouze jeden typ baterii. Používejte současně vždy pouze baterie alkalické, standardní (uhlík-zinek), nebo nabíjecí (nikl-kadmium).
- Zkontrolujte, že jsou baterie správně vložené s ohledem na jejich polaritu (+ a -).
- Baterie nezkraťujte.
- Nikdy se nepokoušejte nabíjet baterie, které nejsou nabíjecí, protože by mohlo dojít k úniku elektrolytu, požáru nebo výbuchu.
- Nabíjecí baterie je třeba před nabíjením vyjmout z produktu.
- Nikdy se nepokoušejte rozebírat nebo otevírat baterie. Mohli byste se popálit elektrolytem.
- Pokud produkt nebudete používat delší dobu, vyndejte baterie z produktu.
- Vybité baterie z produktu vyjměte.
- Nevyhazujte produkt ani baterie do ohně. Pokyny pro správnou likvidaci uvádějí místní předpisy.
- Použitá elektrická zařízení nepatří do běžného domovního odpadu, likvidujte je na k tomu určených sběrných místech. Informace o provozovaných sběrných místech vám poskytnou místní úřady. Při likvidaci elektrických zařízení na skládkách hrozí únik nebezpečných látek do spodních vod a jejich následně proniknutí do potravinového řetězce, což může ohrozit vaše zdraví.
- Používejte pouze baterie typu AAA (nejsou součástí balení).

## Používání

- Nainstalujte 3 baterie typu AAA (nejsou součástí balení).
- Stiskněte tlačítko: Světlo se rozsvítí.
- Další stisknutí: Změna světelné show.
- Přidržení po dobu 3 sekund: Světlo se vypne.

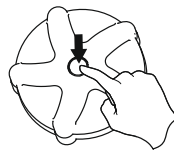

## POZNÁMKA:

1. Než přistoupíte k výměně baterii, musí být produkt úplně suchý.
2. Po zapnutí bude produkt fungovat až dvě hodiny. Poté se automaticky vypne.

## Údržba

Pokud se nepoužívá, uložte na suchém místě.



### LIKVIDACE

Význam symbolu přeškrtnuté popelnice:

Použitá elektrická zařízení nepatří do běžného domovního odpadu, likvidujte je na k tomu určených sběrných místech. Informace o provozovaných sběrných místech vám poskytnou místní úřady. Při likvidaci elektrických zařízení na skládkách hrozí únik nebezpečných látek do spodních vod a jejich následně proniknutí do potravinového řetězce, což může ohrozit vaše zdraví.

Při obměně zařízení je prodávající ze zákona povinen zdarma odebrat zpět staré zařízení a zajistit jeho likvidaci.

# Magnet LED-lampe

**58502**

DC 4.5 V Maks. 1.8 W IP68 1,3 m ta: 45°C Klasse III

## ADVARSEL:

LES OG FÖLJ ALLE INSTRUKSJONENE.  
TA VARE PÅ BRUKSANVISNINGEN.

Lyskilden i dette lysrøret skal bare erstattes av produsenten eller hans serviceagent, eller en lignende kvalifisert person.

### Forsiktighetsregler for batterier

- Ikke bland gamle og nye batterier.
- Ikke bland ulike batterityper. Ikke bland alkaliske, standard (karbon-sink), eller oppladbare (nikke-kadmium) batterier.
- Sikre at batteriene er installert riktig med hensyn til polaritet (+ og -).
- Ikke kortslett batteriet.
- Aldri forsøk å lade primær batteriene, da dette kan forårsake lekkasje, brann eller eksplosjon.
- Oppladbare batterier må fjernes fra dette produktet før de lades opp.
- Aldri forsøk å demontere eller åpne batteriene, da dette kan føre til brannskader fra elektrolyttene.
- Fjern batteriene fra utstyret som ikke skal brukes over en lengre tidsperiode.
- Ubrukte batterier må fjernes fra dette produktet.
- Ikke kasser produktet og dets batterier i brann. Sjekk lokale forskrifter for riktige kasseringsinstruksjoner.
- Batteriene må ikke utsettes for høy varme som solskinn, flammer eller liknende.
- Oppbevar batteriene utilgjengelige for barn.
- Bruk kun AAA-batterier (medfølger ikke).

## Drift

- Installer 3 AAA-batterier (medfølger ikke).
- Trykk på knappen: Slå på.
- Trykk en gang til: Endre lysvisningen.
- Trykk og hold i 3 sekunder: Slå av.

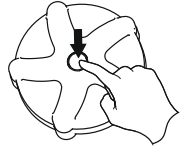

## MERK:

1. Produktet skal holdes helt tørt når du skifter batterier.
2. Produktet vil være i opptil to timer etter å ha blitt slått på. Deretter vil det slå seg av.

## Vedlikehold

Skal lagres på et tørt sted når ikke i bruk.



### AVFALLSHÅNDTERING

Betydningen av krysset over søppelkassen med hjul:

Ikke kast elektrisk apparater som usortert restavfall. Bruk egne innsamlingsystemer. Kontakt de lokale myndighetene for informasjon om de innsamlingsordningene som finnes. Hvis elektriske apparater kastes på fyllingen kan farlige stoffer lekke ut i grunnvannet og komme inn i næringskjeden og skade helsen og velværet ditt.

Når du bytter ut gamle apparater med nye har forhandleren en plikt til å ta tilbake det gamle apparatet for avhending uten kostnad.

# Magnet LED-lampa

**58502**

4,5 V likspänning Max 1,8 W IP68 1,3 m temp: 45°C Klass III

## VARNING:

LÄS OCH FÖLJ ANVISNINGARNA.  
SPARA DESSA ANVISNINGAR.

Ljuskällan i denna armatur måste bytas ut av tillverkaren eller dennes serviceombud eller liknande kvalificerad person.

### Forsiktighetsåtgärder för batterier

- Blanda inte gamla och nya batterier.
- Blanda inte olika typer av batterier. Blanda inte alkalina, standard (kol - zink), eller uppladdningsbara (nickel - kadmium) batterier.
- Se till att batterierna installeras korrekt med hänsyn till polariteten (+ och -).
- Kortslett inte batteriet.
- Försök aldrig ladda upp primärbatterier eftersom detta kan leda till läckage, brand eller explosion.
- Uppladdningsbara batterier ska tas ur produkten innan de laddas.
- Försök aldrig att plocka isär ett batteri eller öppna batterierna eftersom detta kan leda till elektriska brännskador.
- Ta bort batterier från utrustning som inte ska användas under en längre tid.
- Förbrukade batterier ska tas ur produkten.
- Släng inte produkten och dess batterierna i en eld. Kontrollera de lokala bestämmelserna för korrekta instruktioner för bortskaffande.
- Batterierna får inte utsättas för hög värme, såsom solskin, eld eller liknande.
- Förvara batterierna utom räckhåll för barn.
- Använd endast AAA batterier (medföljer ej).

## Användning

- Sätt i 3 AAA batterier (medföljer ej).
- Tryck på knappen: Slå på.
- Tryck igen: Andra ljus-shoven.
- Tryck och håll intryckt i 3 sekunder: Stäng av.

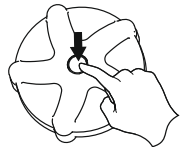

## OBSERVERA:

1. Håll produkten helt torr medan du bytter batterier.
2. Produkten varar i två timmar efter att den slagits på. Därefter, kommer den slås av automatiskt.

## Underhåll

Förvara på en torr plats när den inte används.



### AVYTTRING

Betydelse av symbolen av den överkorsade soptunnan:

Bortskaffa inte elektriska apparater som osorterat kommunalt avfall, använd en separat inlämningsplats. Kontakta din lokala myndighet för information rörande tillgänglig insamling. Om elektriska apparater deponeras eller kastas på soptipp kan farliga ämnen läcka ut i grundvattnet och infiltrera näringskedjan, vilket är skadligt för din hälsa och ditt välbefinnande.

När du ersätter gamla apparater med nya är försäljaren enligt lag tvungen att ta tillbaka din gamla apparat för återvinning utan kostnad.

# Magneetti- LED-valo

**58502**

DC 4,5 V Max. 1,8 W IP 68 1,3 m ta: 45°C Class III

## VAROITUS:

LUE JA NOUDATA KAIKKIA OHJEITA.  
PIDÄ NÄMÄ OHJEET TALLESSA.

Tämän valaisimen valonlähteen voi vaihtaa vain valmistaja tai valmistajan huoltoliike tai joku muu vastaava pätevä henkilö.

### Paristovaroitus

- Älä käytä samanaikaisesti uusia ja vanhoja paristoja.
- Älä käytä samanaikaisesti erityyppisiä paristoja. Älä käytä samanaikaisesti alkaliparistoja (sinkki-hiili) tai ladattavia paristoja (nikkeli- kadmium).
- Varmista että paristot on ladattu napaisuuden mukaan oikein (+ ja -).
- Älä oikosulje paristoja.
- Älä koskaan yritä ladata primaärparistoja, sillä tämä saattaa aiheuttaa paristojen vuotamista, tulipalon ja räjähdyksen.
- Ladattavat paristot on poistettava tästä tuotteesta ennen lataamista.
- Älä koskaan yritä purkaa tai avata paristoja sillä se voi johtaa elektrolyyttihäiriöihin palovammojen yhteydessä.
- Poista paristot laitteesta, jos laitetta ei käytetä pitkään aikaan.
- Tyhjät paristot on poistettava tuotteesta.
- Älä hävitä tuotetta ja paristoja polttamalla. Tarkista asianmukaiset hävitysohjeet paikallisilla viranomaisilla.
- Paristoja ei saa altistaa liialliselle kuumuudelle kuten auringonvalolle, tulelle tai vastaavalle.
- Pidä poissa lasten ulottuvilta.
- Käytä vain AAA-paristoja (ei sisälly pakkaukseen).

## Käyttö

- Asenna 3 kpl AAA-paristoja (ei sisälly pakkaukseen).
- Paina painiketta: Kytke päälle.
- Paina uudelleen: Muuta valon käyttöyhtymistä.
- Paina ja pidä painettuna 3 sekunnin ajan: Kytke pois päältä.



## HUOMAA:

1. Tuotteen on oltava täysin kuiva paristoja vaihdettaessa.
2. Tuote pysyy toiminnassa jopa kaksi tuntia, kun se on kytketty päälle.  
Tämän jälkeen se kytkeytyy automaattisesti pois päältä.

## Huolto

Kun tuotetta ei käytetä, säilytä sitä kuivassa paikassa.



## HÄVITTÄMINEN

Yliiviivattu roska-astian symbolin merkitys:

Sähkölaitteita ei saa hävittää lajittelemattoman kotitalousjätteen mukana. Ne on vietävä tätä tarkoitusta varten oleiviin erillisiin keräyspisteisiin. Saat lisätietoja käytettävissäsi olevista keräyspisteistä alueesi jätehuoltoonujalta tai kunnan Internet-sivuilta.

Luontoon tai esimerkiksi suoraan kaatopaikoille jätetty sähkö- ja elektroniikkaromu voi aiheuttaa haittaa ihmisille ja terveydelle, sillä se sisältää tiettyjä haitallisia yhdisteitä, joita voi vuotaa pohjaveteen ja joutua ravintoketjuun.

Kun ostat uusia sähkölaitteita vanhojen tilalle, laitteen myyjä on velvollinen ottamaan vastaan vanhan sähkölaitteesi ilmaiseksi.

# Magnetické LED svetlo

**58502**

DC 4.5V Max. 1.8W IP68 1.3m teplota: 45°C Trieda III

## VAROVANIE:

PREČÍTAJTE SI VŠETKY POKYNY A DODRŽUJTE ICH.  
ODLOŽTE SI TIETO POKYNY.

Svetelný zdroj obsiahnutý v tomto svetidle môže nahradiť iba výrobca alebo jeho servisny zástupca alebo podobne kvalifikovaná osoba.

### Opatrenia pre batérie

- Nepoužívajte súčasne staré a nové batérie.
- Nemiešajte rôzne typy batérií. Nemiešajte alkalické, štandardné (uhlíkové - zinkové) alebo dobíjacie (niklovo - kadmiové) batérie.
- Batérie nainštalujte správne s ohľadom na polaritu (+ a -).
- Nesposobujte skrat batérie.
- Nikdy sa nepokúšajte dobíjať batérie, pretože by to mohlo spôsobiť únik, požiar alebo výbuch.
- Dobíjacie batérie je pred dobíjaním potrebné vybrať z tohto výrobku.
- Batérie sa nikdy nepokúšajte demontovať či otvárať. Mohlo by to spôsobiť popálenie elektrolytom.
- Batérie zo zariadenia vyberte, pokiaľ sa nebudete dlhší čas používať.
- Vybité batérie je treba z tohto výrobku vybrať.
- Nevyhadzujte výrobok ani jeho batérie do ohňa. Skontrolujte príslušné miestne predpisy pre jeho správnu likvidáciu.
- Batérie sa nesmú vystavovať nadmerným teplotám, čím sa môže poškodiť vaše zdravie a dobré životné podmienky.
- Batérie uchovávajte mimo dosahu detí.
- Používajte iba batérie typu AAA (nie sú súčasťou balenia).

## Prevádzka

- Používajte 3 batérie typu AAA (nie sú súčasťou balenia).
- Stlačte tlačidlo: Zapnutie.
- Opakovane stlačte: Zmeňte svetelnú šou.
- Stlačte a podržte po dobu 3 sekúnd: Vypnite.

## POZNÁMKA:

1. Pri výmene batérií udržiavajte produkt úplne suchý.
2. Produkt bude svieťiť po dobu dvoch hodín od momentu jeho zapnutia. Potom sa automaticky vypne.

## Údržba

Pokiaľ sa nepoužíva, skladujte ho na suchom mieste.



## LIKVIDÁCIA

Význam symbolu prečiarknutého odpadkového koša s kolieskami:

Elektrické spotrebiče nevyhadzujte do netriedeného komunálneho odpadu, využite služby zariadení triedeného odpadu.

O informácie o dostupných systémoch zberu sa informujte u vašich miestnych orgánov.

V prípade uloženia elektrických spotrebičov do zeme či na skládky môže dôjsť k uvoľneniu nebezpečných látok do podzemných vôd a ich preniknutiu do potravinového reťazca, čím sa môže poškodiť vaše zdravie a dobré životné podmienky.

Pri výmene starého spotrebiča za nový je maloobchodník zo zákona povinný prevziať späť starý spotrebič na likvidáciu minimálne bezplatne.

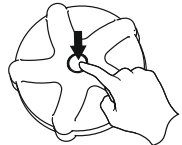



# Magnetyczna lampka LED

58502

DC 4,5 V Maks. 1,8 W IP68 1,3m t: 45°C Klasa III

## OSTRZEŻENIE:

PRZECZYTAJ WSZYSTKIE INSTRUKCJE I POSTĘPUJ ZGODNIE Z NIMI. INSTRUKCJĘ NALEŻY ZACHOWAĆ DO WGLĄDU W PRZYSZŁOŚCI.

Źródło światła zawarte w oprawie może zostać wymienione tylko przez producenta albo pracownika serwisu lub inną wykwalifikowaną osobę.

Środki ostrożności związane z użytkowaniem baterii

- Nie łącz nowych baterii z używanymi.
- Nie używaj różnych rodzajów baterii. Nie należy mieszać baterii alkalicznych, standardowych (cynkowo-węglowych) lub akumulatorów (niklowo-kadmowych).
- Sprawdź, czy baterie są prawidłowo włożone, zgodnie z biegunami (+ i -).
- Nie doprowadzaj do zwarcia baterii
- Nigdy nie próbuj ładować ponownie głównych baterii, ponieważ może to spowodować wyciek, pożar lub wybuch.
- Baterie wielokrotnego ładowania przed kolejnym naładowaniem należy wyjąć z urządzenia.
- Nie podejmij demontażu lub otwierania baterii, ponieważ może to doprowadzić do oparzenia elektrolitem.
- Wyjmij baterie z urządzenia, które nie będzie używane przez dłuższy czas.
- Wyczerpane baterie należy usunąć z produktu.
- Nie wrzucaj zużytych baterii ani produktu do ognia. Źródłem dodatkowych informacji są lokalnie obowiązujące przepisy, z którymi należy się zapoznać.
- Baterii nie mogą być narażone na nadmierne ciepło, takie jak słońce, ogień itp.
- Przechowuj baterie w miejscu niedostępnym dla dzieci.
- Używaj wyłącznie baterii AAA (brak w zestawie).

## Obsługa

- Zainstaluj 3 baterie „AAA” (nie wchodzi w skład zestawu).
- Wciśnij przycisk: Włącz.
- Naciśnij ponownie: Zmienia podświetlenie
- Naciśnij i przytrzymaj trzy sekundy: Wylączy

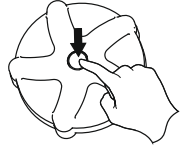

## UWAGA:

1. Produkt powinien być zupełnie suchy kiedy zmieniasz baterię.
2. Produkt powinien działać dwie godziny od włączenia. Potem sam się wylączy.

## Konserwacja

Przechowuj produkt w suchym miejscu, kiedy go nie używasz.



### UTYLIZACJA

Znaczenie przekreślonego kosza na kółkach:

Urządzeń elektrycznych nie należy wyrzucać razem z niesegregowanymi odpadami komunalnymi. Służą do tego oddzielne pojemniki. W celu uzyskania informacji na temat dostępnych systemów zbiórki należy skontaktować się z właściwym urzędem. Jeśli urządzenia elektryczne zostaną zutylizowane na wysypiskach, niebezpieczne substancje mogą przedostać się do wód gruntowych i dostać się do łańcucha pokarmowego, powodując szkody dla zdrowia i dobrego samopoczucia.

W przypadku wymiany starych urządzeń na nowe, sprzedawca jest prawnie zobowiązany do odebrania starego urządzenia w celu jego utylizacji, co najmniej bezpłatnie.

# Magnes LED világítás

58502

4,5 V DC Max. 1,8 W IP68 1,3m hőm.: 45°C Osztály: III

## FIGYELMEZTETÉS:

MINDEN UTASÍTÁST OLVASSON EL ÉS TARTSA BE AZ AZOKBAN FOGLALTAKAT. ŐRIZZE MEG EZT AZ ÚTMUTATÓT.

A világlítóttestben található fényforrást kizárólag a gyártó, a gyártó szervizképviseelője vagy hasonló képzettségű személy cserélheti ki.

Akkumulátorokra vonatkozó óvintézkedés

- Ne keverjen régi és új akkumulátorokat.
- Ne keverjen különböző típusú akkumulátorokat. Ne keverje az alkáli elemeket, a standard (szén-cink) elemeket vagy az újratölthető (nikkel-kadmium) akkumulátorokat.
- Gondoskodjon arról, hogy az elemek vagy akkumulátorok megfelelő polaritással (+ és -) legyenek behelyezve.
- Ne zárja rövidre az elemet vagy akkumulátort.
- Soha ne próbálja meg primer elemeket újratölteni, mert ez szivárgást, tüzet vagy robbanást okozhat.
- A tölthető akkumulátorokat feltöltésük előtt ki kell szedni a termékből.
- Soha ne próbálja meg szétszerelni vagy felnyitni az akkumulátorokat, mert ez elektrolitikus égési sérüléseket okozhat.
- Vegye ki az akkumulátorokat a készülékből, ha azt előreláthatóan hosszabb ideig nem fogja használni.
- A lemerült akkumulátorokat el kell távolítani a termékből.
- Ne dobja a terméket és annak akkumulátorait tűzbe. Ellenőrizze a helyes ártalmatlanításra vonatkozó helyi előírásokat.
- Az akkumulátorokat nem szabad tűzotthonként, így például napsgárgásznak, tűznek vagy hasonlóknak kitenni.
- Az akkumulátorok gyermekek számára hozzáférhetetlen helyen tartandók!
- Csak AAA akkumulátorokat használjon (nincs mellékelve).

## Használat

- Szereljen be 3 AAA elemet vagy akkumulátort (nincs mellékelve).
- Nyomja meg a gombot: Bekapcsolás.
- Ismételt megnyomás: Fényjárték megváltoztatása.
- Nyomva tartás 3 másodpercig: Kikapcsolás.

## MEGJEGYZÉS:

1. Az elemek vagy akkumulátorok cseréjekor a terméket tartsa teljes mértékben szárazon.
2. A termék megközelítőleg két óráig működhet bekapcsolást követően. Ezt követően automatikusan kikapcsol.

## Karbantartás

Tárolja száraz helyen, ha nem használja a terméket.



### ÁRTALMATLANÍTÁS

Az áthúzott, kereskes kuka jelentése:

Ne dobja ki az elektromos készülékeket háztartási hulladékként, hanem a megfelelő gyűjtőhelyeken adja le őket. A rendelkezésre álló gyűjtőrendszerrel kapcsolatos információkért forduljon a helyi önkormányzatához. Ha az elektromos készülékeket szeméttelen vagy hulladéklerakóban helyezik el, veszélyes anyagok kerülhetnek belőlük a talajvízbe, majd onnan az élelmiszerláncba, ami károsíthatja az egészséget és a jölétet.

A régi készülékek új készülékre cserélésekor a kereskedőnek jogszabályi kötelezettsége, hogy ártalmatlanítás céljából legalább térítésmentesen visszavegye a régi készüléket.

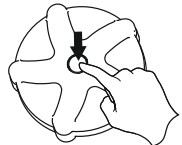

# Magnētiska LED gaisma

**58502**

Līdzstrāva 4.5V Maks. 1.8W IP68 1,3 m Temp.: 45°C Klase III

## BRĪDINĀJUMS:

IZLASIET UN IEVĒROJIET VISUS NORĀDĪJUMUS.  
SAGLABĀJIET ŠĪS INSTRUKCIJAS.

Šajā gaismeklī esošā gaismas avota nomaīņu drīkst veikt tikai ražotājs, tā servisa darbinieks vai cita persona ar līdzīgu kvalifikāciju.

Baterijas piesardzība

- Nekombinējiet vecas un jaunās baterijas.
  - Nekombinējiet dažādu veidu baterijas. Nekombinējiet sārnu standartus (oglekļa-cinka) vai uzlādējamās (nikēļa-kadamiņa) baterijas.
  - Pārliecinieties, ka baterijas ir ievietotas pareizi, atbilstoši to polaritātei (+ un -).
  - Neveidojiet baterijas īssavienojumu.
  - Nekad nemēģiniet atkārtoti uzlādēt parastās baterijas, jo tas var radīt noplūdi, liesmas vai eksploziju.
  - Uzlādējamās baterijas ir jāņņņem no šī produkta pirms to uzlādes.
  - Nekad nemēģiniet izjaukt vai atvērt baterijas, jo tas var radīt apdegumus.
  - Izpēmet baterijas no aprīkojuma, kas ilgstoši netiks izmantots.
  - Izlietotās baterijas ir jāņņņem no šī produkta.
  - Neizmēģiniet produktu vai tā baterijas ugunī. Noskaidrojiet vietējos noteikumus pat atbilstošiem izmešanas nosacījumiem.
  - Baterijas nedrīkst pakļaut pārmērīgam karstumam, piemēram, saules iedarbībai, ugunij vai tamlīdzīgiem faktoriem.
- Glabājiet baterijas bērniem nepieejamā vietā.
- Izmantojiet tikai AAA baterijas (nav iekļautas).

## Darbība

- Uzstādiēt 3 AAA baterijas (nav iekļautas).
- Nospēdiēt pogu: ieslēdz.
- Nospēdiēt vēlreiz: Mainiēt gaismas rādījumu.
- Nospēdiēt un turiet 3 sekundes: ieslēdz.

## PIEZĪME:

1. Mainot baterijas, saglabājiet produktu pilnībā sausu.
2. Produkts darbosies līdz divām stundām pēc ieslēgšanas. Tad tas automātiski izslēgsies.

## Apkope

Kad tas netiek izmantots, glabājiet sausa vietā.



## IZMEŠANA

Pārsvītrotas miskastes uz riteņiem nozīme:

Neizmēģiniet elektriskās ierīces kā nešķirotus atkritumus, izmantojiet atsevišķas savākšanas iestādes. Sazinieties ar jūsu vietējo pašvaldību, lai saņemtu informāciju saistībā ar pieejamajām savākšanas sistēmām. Ja elektriskās ierīces tiek izmestas pildzāģutuvēs vai atkritumos, bīstamas vielas var noplūst gruntsūdeņos un iekļūt barības ķēdē, nodarot kaitējumu jūsu veselībai un labklājībai.

Kad aizstājāt vecās ierīces ar jaunām, mazumtirgotāja likumiskais pienākums ir pieņemt jūsu veco ierīci, vismaz bez maksas.

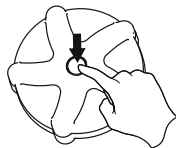

# Magnetinė LED lemputė

**58502**

DC 4,5 V Maks. 1,8 W IP68 1,3 m ta: 45°C klasė III

## ĪSPĒJĪMAS:

PERSKAITYKĪTE IR LAIKYKĪTĒS VISŪ INSTRUKCIJŪ.  
SAUGOKĪTE ŠĪAS INSTRUKCIJAS.

Šiame apšvietimo įrenginyje esantį šviesos šaltinį gali keisti tik gamintojas arba jo atstovas, teikiantis techninės priežiūros paslaugas, ar kitas panašią kvalifikaciją turintis asmuo.

Atsargumo priemonės naudojant baterijas

- Nemaišykite senų ir naujų baterijų.
- Nemaišykite skirtingų tipų baterijų. Nemaišykite šarminių, standartinių (anglies-cinko), ar įkraunamų (nikelio-kadmio) baterijų.
- Įsitikinkite, kad baterijos tinkamai įdėtos, atsižvelgiant į poliškumą (+ ir -).
- Venkite baterijų trumpojo jungimo.
- Niekada nebandykite įkrauti neįkraunamų baterijų, nes tai gali sukelti nuotėkį, gaisrą arba sprogiamą.
- Prieš įkraunant įkraunamas baterijas pirmiausia reikia išimti jas iš gaminio.
- Niekada nebandykite išrinkti arba atidaryti baterijų korpuso, nes taip galite nusidiegti elektrolitui.
- Išimkite baterijas iš įrangos, kuri nebus naudojama ilgą laiką.
- Išsekusias baterijas reikia išimti iš gaminio.
- Nemeskite gaminio arba jo baterijų į ugnį. Pasidomėkite, kaip vietos reglamentuose nurodoma tinkamai išmesti šiuos gaminius.
- Saugokite baterijas nuo per didelio karščio, pavyzdžiui, tiesioginių saulės spindulių, ugnies ir pan.
- Baterijas laikykite vaikams nepasiekiamoje vietoje.
- Naudokite tik AAA tipo baterijas (nepridedamos).

## Veikimas

- Įdėkite tris AAA tipo baterijas (nepridedamos).
- Paspausd mygtuką: jungiama.
- Paspausd dar kartą: keičiama šviesos demonstracija.
- Paspausd ir palaikius 3 sekundes: išjungiama.

## PASTABA:

1. Įsitikinkite, kad gaminys yra visiškai sausas, kai keičiate baterijas.
2. Įjungus gaminį jis veiks iki dviejų valandų. Tada jis automatiškai išjungs.

## Priežiūra

Kai nenaudojate, laikykite sausoje vietoje.



## UTILIZAVIMAS

Perbrauktos šiukšlių dėžės su ratukais reikšmė:

neišmeskite elektrinių prietaisų su nerūšiuojamomis būtinėmis atliekomis – atiduokite į specialų surinkimo punktą. Kreipkitės į vietos institucijas, kad sužinotumėte, kur surenkamos tokios atliekos. Jei elektrinis prietaisas bus išmestas į žemėmis užpilamus šiukšlynus arba sąvartynus, pavojingos medžiagos iš jo gali išbėgti į grūntinius vandenis ir patekti į mitybos grandinę, kas pakenks jūsų sveikatai ir gerovei.

Kai keičiate senus prietaisus naujais, pardavėjas teisiškai privalo paimti seną prietaisą ir jį utilizuoti nemokamai.

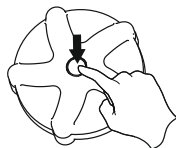

# Magnetna LED lučka

58502

DC 4.5V Največ 1.8 W IP68 1.3m t: 45°C razred III

## OPOZORILO:

PREBERITE IN UPOŠTEVAJTE VSA NAVODILA.  
TA NAVODILA SHRANITE.

Svetlobni vir te lučke lahko zamenja samo izdelovalec, njegov pooblaščen serviser ali strokovno usposobljena oseba.

Opozorila v zvezi z baterijami

- Ne uporabljajte hrkati starih in novih baterij.
- Ne mešajte različnih vrst baterij. Ne uporabljajte hrkati klasičnih alkalnih (cink-ogljikovih) in polnilnih (nikelj-kadmijevih) baterij.
- Baterije namestite s pravilno polariteto (+ in -).
- Baterij ne smete kratko skleniti.
- Nikoli ne poskušajte ponovno napolniti baterij, saj bi lahko prišlo do razlivanja, eksplozije ali požara.
- Pred polnjenjem vzemite polnilne baterije iz izdelka.
- Baterij ne odpirajte, saj stik z elektrolitom lahko povzroči opekline.
- Če izdelka dlje časa ne boste uporabljali, odstranite baterijo.
- Izrabljene baterije je treba vzeti iz izdelka.
- Baterij in izdelka ne sežigajte. Za pravilno odstranjevanje upoštevajte lokalne predpise.
- Baterij ne izpostavljajte previsoki temperaturi, kakršno oddajajo sonce, ogenj ali podobne viri.
- Hranite zunaj dosega otrok.
- Uporabite samo baterije AAA (niso priložene).

## Delovanje

- Uporabite samo baterije AAA (niso priložene).
- Pritisnite gumb: za vklop.
- Pritisnite nivoič: za spremembo svetlobnih efektov.
- Pritisnite in zadržite pritisnjeno 3 sekunde: za izklop.



## OPOMBA:

1. Izdelek naj bo med zamenjavo baterij popolnoma suh.
2. Izdelek deluje lahko neprekinjeno do 2 uh. Nato se bo samodejno izklopil.

## Vzdrževanje

Ko izdelka ne uporabljate, ga hranite v suhem prostoru.



## ODSTRANJEVANJE

Pomen prečrtanega smetnjaka:

Električne opreme ne odlagajte med mešane komunalne odpadke, temveč jo odnesite v temu namenjene centre za ločeno zbiranje odpadkov. Za podrobnejše informacije o veljavnih sistemih zbiranja odpadkov se obrnite na pristojne krajevne organe. V primeru odlaganja električne in elektronske opreme na divja odlagališča ali smetišča, lahko nevarne snovi pronicajo v podtalnico, od tam pa v prehranjevalno verigo, kar je škodljivo zdravju in dobremu počutju.

V primeru zamenjave odsluženega aparata z novim enakovrednim je pooblaščen prodajalec po zakonu dolžan sprejeti vaš odsluženi aparat in brezplačno poskrbeti za njegovo odlaganje.

# Mıknatıslı LED Lamba

58502

DC 4.5V Maks. 1.8W IP68 1.3m ta: 45°C Sınıf III

## UYARI:

TÜM TALİMATLARI OKUYUN VE TAKİP EDİN.  
BU TALİMATLARI SAKLAYIN.

Bu lambada bulunan ışık kaynağı, sadece üretici veya servisi ya da benzer vasıflı bir kişi tarafından değiştirilmelidir.

Pil Hakkında Uyarılar

- Eski ve yeni pilleri birlikte kullanmayın.
- Farklı türde pilleri birlikte kullanmayın. Alkalın, standart (Karbon - Çinko) veya şarj edilebilir (Nikel - Kadyum) pilleri birlikte kullanmayın.
- Pillerin kutuplarına (+ ve -) göre doğru olarak yerleştirildiğinden emin olun.
- Pilleri kısa devre yapmayın.
- Primer pilleri, sızıntı, yangın veya patlamaya neden olabileceğinden kesinlikle yeniden şarj etmeye kalkışmayın.
- Şarj edilebilir piller, şarj edilmeden önce bu üründen çıkarılmalıdır.
- Elektrolit yanıklarına yol açabileceğinden pilleri asla demonte etmeye veya açmaya çalışmayın.
- Uzun süre kullanılmayacaksa pilleri ekipmandan çıkarın.
- Biten piller bu üründen çıkarılmalıdır.
- Ürünü ve pillerini ateşe atmayın. Uygun tasfiye talimatları için yerel yönetmelikleriniz gözden geçirin.
- Piller güneş ışığı, ateş veya benzeri gibi yüksek ısı kaynaklarına maruz bırakılmamalıdır.
- Pilleri çocukların erişemeyeceği yerde muhafaza edin.
- Sadece AAA pil kullanın (ürünle birlikte verilmaz).

## Çalıştırma

- 3 AAA pili takın (ürünle birlikte verilmaz).
- Butona basın: Açın.
- Bir daha basın: Işık gösterisi değişir.
- 3 saniye boyunca basılı tutun: Kapatın.

## NOT :

1. Pilleri değiştirdiğinizde ürünü tamamen kuru yerde tutun.
2. Ürün açıldıktan sonra iki saate kadar çalışacaktır. Daha sonra, otomatik olarak kapanacaktır.

## Bakım

Kullanılmadığında, kuru bir yerde saklayın.



## TASFIYE

Üzeri çarpı işaretli tekerlekli çöp kutusunun anlamı:

Elektrikli cihazları ayrılmamış kentsel atık olarak elden çıkarmayın, bağımsız toplama tesislerinden yararlanın. Geçerli toplama sistemleri hakkında bilgi almak için yerel yönetiminizle irtibata geçin. Elektrikli cihazlar katı atık depolama sahalarında veya çöp toplama alanlarında tasfiye edilirse, tehlikeli maddeler yer altı sularına karışabilir ve sağlığınıza ve refahınıza zarar vermek suretiyle besin zincirine girebilir.

Eski cihazlar yenileriyle değiştirilirken, bayiniz eski cihazınızı bertaraf edilmek üzere ücretsiz teslim alma konusunda yasal sorumluluğa sahiptir.

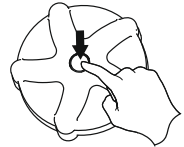

# Lumină LED magnetică

58502

C.C. 4,5V Max. 1,8W IP68 1,3m ta: 45°C Clasa III

## ATENȚIE:

CITIȚI ȘI RESPECTAȚI TOATE INSTRUCȚIUNILE.

PĂSTRAȚI ACESTE INSTRUCȚIUNI.

Sursa de lumină conținută în acest corp de iluminat va fi înlocuită numai de către producător sau agentul său de service sau o persoană calificată similară.

Precauții privind bateriile

- Nu amestecați baterii vechi cu baterii noi.
- Nu amestecați tipuri diferite de baterii. Nu amestecați baterii alcaline, standard (Carbon - Zinc) sau reincărcabile (Nichel - Cadmiu).
- Asigurați-vă că bateriile sunt instalate corect în ceea ce privește polaritatea (+ și -).
- Nu scurtcircuitați bateria.
- Nu încercați niciodată să reincărcăți bateriile principale întrucât acest lucru poate determina scurgeri, incendii, sau explozie.
- Bateriile reincărcabile se vor scoate din acest produs înainte de încărcare.
- Nu încercați niciodată să dezasamblați sau să deschideți bateriile întrucât acest lucru poate duce la arsuri prin electrocutare.
- Scoateți bateriile din echipamentul care nu este utilizat pentru o perioadă lungă de timp.
- Bateriile consumate se vor scoate din acest produs.
- Nu eliminați produsul și bateriile sale în foc. Verificați regulamentele locale pentru instrucțiuni de eliminare adecvate.
- Bateriile nu vor fi expuse la căldură excesivă, cum ar fi razele soarelui, incendii sau fenomene similare.
- Nu lăsați bateriile la îndemâna copiilor.
- Utilizați numai baterii AAA (nu sunt incluse).

## Operare

- Instalați 3 baterii AA (nu sunt incluse).
- Apăsăți butonul: Porniți.
- Apăsăți încă o dată: Schimbați spectacolul de lumină.
- Apăsăți și țineți apăsat timp de 3 secunde: Opriți.

## NOTĂ:

1. Păstrați produsul complet uscat atunci când schimbați bateriile.
2. Produsul va dura până la două ore după pornire. Apoi, acesta se va opri automat.

## Întreținere

Depozitați la loc uscat atunci când nu o utilizați.



### ELIMINAREA

Semnificația tomberonului tăiat:

Nu eliminați aparatura electrică ca deșeuri urbane nesortate. Folosiți unități de colectare separate. Contactați autoritățile dvs. locale pentru informații cu privire la sistemele de colectare disponibile. În cazul în care aparatura electrică este eliminată la gropile de gunoi sau grămezile de gunoi, substanțele periculoase se poate infiltra în pânza freatică și pot ajunge în lanțul alimentar, vă pot afecta sănătatea și bunăstarea.

Atunci când înlocuiți aparatură veche cu una nouă, distribuitorul este obligat prin lege să preia aparatura veche pentru a o elimina, cel puțin gratuit.

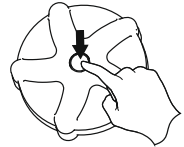

# Светодиодна лампа с магнит

58502

DC 4,5V Макс. 1,8W IP68 1,3m темп.: 45°C Клас III

## ПРЕДУПРЕЖДЕНИЕ:

ПРОЧЕТЕТЕ И СПАЗВАЙТЕ ВСИЧКИ ИНСТРУКЦИИ.  
СЪХРАНЕНИЕ ТЕЗИ ИНСТРУКЦИИ.

Светлинният източник в това осветително тяло може да бъде сменян само от производител или от негов сервизен представител, или сходно квалифицирано лице.

Предпазни мерки за батерията

- Не използвайте едновременно стари и нови батерии.
- Не използвайте едновременно различни видове батерии. Не смесвайте алкални стандарти (Въглерод-Цинк) или акумулаторни (Никел-Кадмий) батерии.
- Уверете се, че батериите са инсталирани правилно по отношение на поляритета им (+ и -).
- Не поставяйте батерията на късо съединение.
- Никога не се опитвайте да презареждате основни батерии, тъй като това може да предизвика теч, пожар или експлозия.
- Акумулаторните батерии трябва да бъдат извадени от този продукт преди да бъдат заредени.
- Никога не се опитвайте да разглобявате или отваряте батерии, тъй като това може да доведе до електролитни изгаряния.
- Извадете батериите от оборудване, което няма да се използва за дълъг период от време.
- Източените батерии трябва да бъдат извадени от този продукт.
- Не изхвърляйте продукта и неговите батерии в огън. Направете справка с местните разпоредби за правилно изхвърляне.
- Батериите не трябва да се излагат на силна топлина като слънчева светлина, огън или подобни.
- Съхранявайте батериите на места, недостъпни за деца.
- Използвайте само AAA батерии (не са включени).

## Работа

- Поставете 3 AAA батерии (не са включени).
- Натиснете бутона: Включване.
- Натиснете отново: Промяна на светлинното представление.
- Натиснете и задръжте за 3 секунди: Изключване.

## ЗАБЕЛЕЖКА:

1. Пазете продукта напълно сух, когато сменят батериите.
2. Продуктът може да работи в продължение на до два часа след включване. След това автоматично ще се изключи.

## Поддръжка

Съхранявайте на сухо място, когато не се употребява.



### ИЗХВЪРЛЯНЕ

Значение на зачеркнат контейнер за отпадъци:

Не изхвърляйте електрическите уреди като битови отпадъци, прилагайте разделно събиране. Свържете се с местните власти за информация относно наличните системи за събиране на отпадъците. Ако електроуреди се изхвърлят в депа или сметища, опасни вещества могат да изтекат в подпочвените води и да достигнат до хранителната верига, увреждайки здравето и доброто физическо състояние.

Когато заменят електрически компонент с нов, търговецът на дребно е задължен по закон да приеме обратно стария уред за унищожаване безплатно.

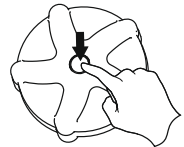

# Magnetna svjetiljka LED

58502

ISTOSMJERNA STRUJA: 4,5 V Maks. 1,8 W Razina vodonepropusnosti IP68 1,3 m Maks. rad. temp.: 45°C Razred III

## UPOZORENJE:

PROČITAJTE I PRIDRŽAVAJTE SE OVIH UPUTA.  
SAČUVAJTE OVE UPUTE.

Svjetlosni izvor ove svjetiljke može zamijeniti samo proizvođač ili njegov serviser ili odgovarajuće kvalificirana osoba.

Sigurnosne mjere za rukovanje baterijama

- Ne upotrebljavajte istodobno stare i nove baterije.
- Ne miješajte različite vrste baterija. Ne upotrebljavajte zajedno standardne alkalne (cink-ugljen) i punjive (nikal-kadmij) baterije.
- Pazite da pravilno postavite baterije pazeći na polaritet (+ i -).
- Ne izazivajte kratki spoj na baterijama.
- Nikada ne pokušavajte napuniti osnovne baterije jer bi punjenje moglo uzrokovati curenje, požar ili eksploziju.
- Uklonite punjive baterije iz uređaja prije nego što ih stavite na punjenje.
- Baterije ne smiju biti izložene izvorima topline kao što su sunčeva svjetlost, vatra ili slični izvori.
- Izvadite baterije iz opreme koja se neće upotrebljavati duže vremensko razdoblje.
- Uklonite istrošene baterije iz uređaja.
- Ne izlažite vatri proizvod ili njegove baterije. Proverite lokalne pravilnike kako biste pročitali upute za pravilno odlaganje.
- Baterije ne smiju biti izložene izvorima topline kao što su sunčeva svjetlost, vatra ili slični izvori.
- Držite baterije izvan doseg djece.
- Upotrebljavajte samo baterije tipa AAA (ne isporučuju se sa svjetiljkom).

## Rukovanje

- Postavite samo 3 baterije tipa AAA (ne isporučuju se).
- Pritisnite gumb: Uključivanje.
- Pritisnite ponovno: Promjena načina rada lampice.
- Pritisnite i držite 3 sekunde: Isključivanje.

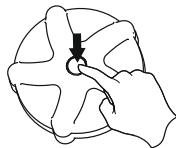

## NAPOMENA:

1. Uređaj mora biti u potpunosti suh tijekom punjenja baterija.
2. Proizvod će ostati uključen do dva sata nakon što se uključi. A zatim će se automatski isključiti.

## Održavanje

Držite na suhom mjestu kada se ne upotrebljava.



## ODLAGANJE

Značenje slike na kojoj je prekrivena kanta za otpad na kotačima:

Ne odlazite električne uređaje u nerazvrstani komunalni otpad, već na mjesta predviđena za odlaganje takve vrste otpada. Obratite se vašoj lokalnoj vlasti za informacije o dostupnim načinima prikupljanja takve vrste otpada. U slučaju da se uređaji odlože na deponije ili smetišta, opasne tvari mogle bi procuriti u podzemne vode te tako doprijeti u hranidbeni lanac i narušiti Vaše zdravlje i dobrobit.

Prilikom zamjene starih uređaja novim, prodavač je zakonski obavezan besplatno preuzeti vaše stare uređaje te ih pravilno zbrinuti.

# Magnetkinnitiga LED-lamp

58502

DC 4,5 V Max 1,8 W IP68 1,3 m ta: 45°C Klass III

## HOIATUS.

LUGEGE KÕIK JUHISED LÄBI JA JÄRGIGE NEID HOIDKE NEED JUHISED ALLES

Valgustus olevat valgusallikat tohib asendada ainult tootja, tema poolt volitatud hooldaja või samaväärne volitatud isik.

Ohutusmeetmed patarei kasutamisel

- Arge kasutage samaaegselt vanu ja uusi toiteelemente.
- Arge kasutage samaaegselt eri tüüpi toiteelemente. Arge kasutage koos leelispatareisid, tavapatareisid (süsinik-tsink) ja akusid (nikkel-kaadmium).
- Veenduge, et patareid on paigaldatud polaarsust (+ ja -) jälgides.
- Arge patareisid lühistage.
- Arge mingil juhul püüdk patareisid laadida, sest see võib põhjustada leket, tulekahju või plahvatusi.
- Enne aku laadimise alustamist tuleb see seadmelt eemaldada.
- Arge püüdke patareisid lahti võtta või avada – võite saada elektrilöödipõletuse.
- Kui te seadet pikemat aega ei kasuta, võtke patareid välja.
- Tühjenedu patareid tuleb seadmelt eemaldada.
- Arge pange seadet ja patareisid utiliseerimiseks tulle. Järgige kasutuskoahas kehtivaid jäätmeärituseeskirju.
- Arge jätke patareisid kuuma kohta, näiteks päikese alla, leekide lähedusse või samasesse kohta.
- Hoidke patareisid lastele kättesaamatus kohas.
- Kasutage vaid toiteelemente suurusega AAA (ei ole kompleksis).

## Kasutamine

- Paigaldage 3 AAA patareid (pole kompleksis).
- Nupuvajutus: toide sisse.
- Nupu uuesti vajutamine: tuled põlemisrežiimi muutmine.
- Nupu althoidmine 3 sekundit: välja lülitamine.

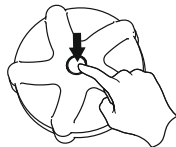

## MÄRKUS.

1. Arge laske patareide vahetamise ajal osadel märjaks saada.
2. Lamp põleb pärast sisse lülitamist kuni kaks tundi. Seejärel lülitub see automaatselt välja.

## Hooldus

Kui seadet ei kasutata, siis hoidke seda kuivas kohas.



## JÄÄTMEÄITLUS

Läbikriipsutatud prügikasti kujutise tähendus on järgmine.

Arge utiliseerige elektrilisi seadmeid koos sorteerimata tavaprügiga, vaid viige need kogumiskohtadesse. Küsige teavet jäätmete kogumiskohtade kohta kohalikest omavalitsusest. Kui elektriseadmed on viidud loodusesse või prügmägedele, siis võivad ohtlikud ained sattuda pinnavette ja sealt toiduahelasse, mis kahjustab teie tervist ja heaolu.

Kui asendate vana seadme uuega, siis on müjaja seadusega kohustatud vana seadme utiliseerimiseks tasuta tagasi võtma.

# Magnetna LED lampa

58502

DC 4,5 V Maks. 1,8 W IP68 1,3 m Temperatura: 45°C Energetska klasa III

## UPOZORENJE:

PROČITAJTE I PRATITE SVA UPUTSTVA SAČUVAJTE OVA UPUTSTVA.

Izvor svetlosti u okviru ove svetiljke sme da zameni samo proizvođač, njegov poovlašćeni serviser ili osoba sličnih kvalifikacija.

Mere predostrožnosti za bateriju

- Ne mešajte stare i nove baterije.
- Ne mešajte različite tipove baterija. Nemojte da mešate alkalne, standardne (cink-ugljenične baterije) ili punjive baterije (nikl-kadmijumske).
- Uverite se da ste pravilno ubacili baterije u pogledu polariteta (+ i -).
- Nemojte da pravite kratak spoj u bateriji.
- Nikada ne pokušavajte da puniti primarne baterije, jer to može da prouzrokuje curenje, požar ili eksploziju.
- Punjive baterije morate da izvadite iz ovog proizvoda pre punjenja.
- Nikada ne pokušavajte da rastavite ili otvorite baterije, jer to može da prouzrokuje opekotine od elektrolita.
- Izvadite baterije iz opreme koju ne nameravate da koristite tokom dužeg vremenskog perioda.
- Morate da izvadite istrošene baterije iz proizvoda.
- Nemojte da palite proizvod i pripadajuće baterije plamenom. Proverite lokalne propise da biste saznali uputstva za pravilno odlaganje na otpad.
- Ne smete da izlažete baterije prekomernoj toploti, kao što su sunčeva svetlost, vatra ili slični izvori toplote.
- Držite baterije van domašaja dece.
- Koristite samo AAA baterije (nisu dostavljene).

## UKLJUČIVANJE

- Stavite 3 AAA baterije (nisu dostavljene).
- Pritisnite dugme: Uključite.
- Pritisnite ponovo: Promenite vrstu svetlosnih efekata.
- Pritisnite i držite 3 sekunde: Isključite.

## NAPOMENA:

1. Proizvod mora da bude potpuno suv prilikom zamene baterija.
2. Ovaj proizvod će biti aktiviran dva sata nakon uključivanja. Zatim će se automatski isključiti.

## ODRŽAVANJE

Čuvajte na suvom mestu kada nije u upotrebi.



## ODLAGANJE

Značenje precrtane kante na točkiće:

Ne bacajte električne uređaje kao nesortirani komunalni otpad, koristite posebne objekte za prikupljanje otpada. Kontaktirajte lokalnu vladu za informacije o dostupnim sistemima za prikupljanje otpada. Ukoliko se električni uređaji bace na deponije ili đubrišta, opasne materije mogu da iscuru u podzemne vode i uđu u lanac ishrane, narušavajući zdravlje i blagostanje.

Kada menjate stare uređaje za nove, dobavljač je zakonski obavezan da besplatno uzme vaš stari uređaj koji je za odlaganje.

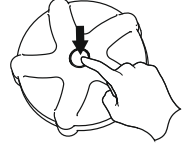

## مصباح ليد المغناطيسي

58502

تيار مستمر 4,5 فولت بعد أقصى. 1,8 وات IP68 1,3 m ta: 45°C الفئة III

### تحذير:

اقرأ هذه الإرشادات ونفذها.  
احتفظ بهذه التعليمات.

يجب استبدال مصدر الضوء المحتوي في عنصر الإضاءة هذا عن طريق المصنِّع أو وكيل الصيانة أو عن طريق شخص مؤهل.

الاحتياطات الخاصة بالبطاريات

- لا تمزج بين البطاريات القديمة والجديدة.
- لا تخطط أنواعاً مختلفة من المنتجات. لا تمزج بين البطاريات القوية القياسية (الكربون - الزنك) أو القابلة لإعادة الشحن (النيكل - الكاديوم).
- تأكد من تركيب البطاريات بشكل صحيح فيما يتعلق بالقطبية (+ و -).
- لا تحدث اتصالاً في تيار البطارية.
- لا تحاول سلقاً إعادة شحن البطاريات الأساسية لأن ذلك قد يتسبب في حدوث تسرب أو حريق أو انفجار.
- يجب فك البطاريات القابلة لإعادة الشحن من هذا المنتج قبل شحنها.
- لا تحاول أبداً تفكيك البطاريات أو فتحها لأن ذلك قد يؤدي إلى حروق بسبب الكهرباء.
- قم بفك البطاريات في حالة عدم استخدام الوحدة لفترة طويلة من الوقت.
- يجب إزالة البطاريات المستنفدة من المنتج.
- لا تتخلص من المنتج وبطارياته في النار. تحقق من اللوائح المحلية الخاصة بك للحصول على تعليمات التخلص المناسبة.
- يجب عدم تعريض البطاريات إلى الحرارة المفرطة مثل ضوء الشمس أو النار أو ما شابه ذلك.
- تحفظ البطاريات بعيداً عن متناول الأطفال.
- استخدم فقط بطاريات AAA (غير مرصعة).

### التشغيل

- يتطلب بطاريات 3 AAA (غير مرصعة)
- اضغط على الزر: التشغيل.
- اضغط مرة أخرى. قم بتغيير عرض المصباح.
- اضغط واستمر في الضغط لمدة 3 ثوانٍ: إيقاف التشغيل.

### ملحوظة:

1. حافظ على المنتج جافاً تماماً عند تغيير البطاريات.
2. سوف يستمر المنتج في الإضاءة لمدة ساعتين بعد تشغيله. وبعد ذلك، سوف ينطفئ.

### الصيانة

يُخزن في مكان جاف عند عدم استخدامه.

### التخلص من المنتج

معنى رمز سلة القمامة ذات العجلات وعلامة الخطأ:  
لا تتخلص من الأجهزة الكهربائية ككفايات بلدية غير مفروزة، واستخدم مرافق جمع منفصلة. اتصل بالحكومة المحلية للحصول على معلومات بشأن نظم الجمع المتاحة. في حالة التخلص من الأجهزة الكهربائية في مقابل القمامة أو النفايات، من الممكن أن تتسرب مواد خطيرة إلى المياه الجوفية وتصل إلى سلسلة الغذاء وتلحق أضراراً بصحتك ورفاهيتك.

عند استبدال الأجهزة القديمة واستخدام أجهزة جديدة، فإن بائع التجزئة ملزم قانوناً على الأقل بأخذ الجهاز القديم للتخلص منه مجاناً.



Assembly / Montage / Montage / Montaggio / Montage / Montaje / Samling /  
Montagem / ΣΥΝΑΡΜΟΛΟΓΗΣΗ / Сборка / Sestavení / Montering / Montering /  
Asennus / Montáž / Montaż / Összeszerelés / Montáža / Surinkimas / Montaža /  
Kurulum / Montare / Сглобяване / Sastavljanje / Paigaldamine / Sastavljanje /  
التركيب

1



2

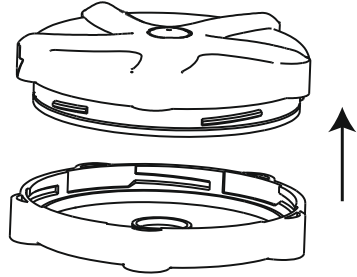

3

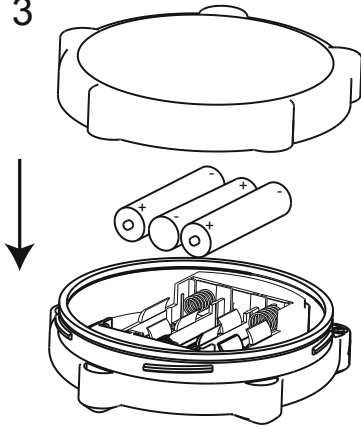

4

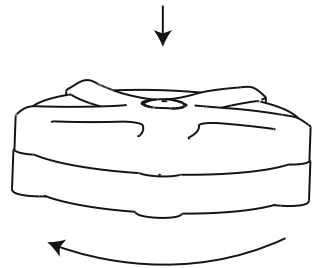

**5** Pool Wall or for other thickness is less than 0.2 inches / Paroi de la piscine ou pour une autre épaisseur inférieure à 0,2 pouces / Bei Poolwänden oder für andere Stärken unter 5 mm (0,2 Zoll) / Parete della Piscina o altro spessore inferiore a 5 mm / Zwembad Wand of voor andere dikte is minder dan 0.2 inches / La pared de la piscina o para otros grososres inferiores a 0,2 pulgadas / Bassinvæg eller til anden tykkelse under 0,5cm / Parede da piscina ou para outra espessura é inferior a 0,2 pol. / ΤΟΙΧΟΣ ΓΙΑ ΠΙΣΙΝΑ Η ΓΙΑ ΑΛΛΑ ΠΑΧΟΣ ΜΙΚΡΟΤΕΡΟ ΑΠΟ 0,2 ΙΝΤΣΕΣ / Стенка бассейна и другие детали: толщина менее 5 мм (0,2 дюйма) / Stěna bazénu nebo jiná o tloušťce menší než 0,2 palce / Bassengvegg eller for annen tykkelse mindre enn 0,2 tommer. / Poolvägg eller annan tjocklek är mindre än 0,2 tum / Allasseinã tai jokin muu esine, paksuus alle 0,2 tuumaa / Stena bazéna alebo inã hrúbka je menšia ako 0,2 palca (približne 5mm) / Ściana basenu lub inne grubość jest mniejsza niż 0,2 cala / Medencefalhoz vagy egyéb felülethez, amelynek a vastagsága nem haladja meg a 0,5 cm-t (0,2 hüvelyket) / Apšuvuma sienas vai citam biežumam ir mazāk nekã 0,2 collas / Baseino arkitokios sienelės storis turi būti mažesnis nei 0,2 colio / Stena bazena ali drugo debelina znaša najmanj 5 mm / Havuz Duvari veya diğer kalınlık için 0,2 inçten daha azdır / Peretele piscinei sau pentru altã grosime mai micã de 0,2 inci / Стена на басейн или за друга дебелината е по-малко от 0,2 инча / Bazenska stjenka ili za druge površine debljine manje od 5 mm / Basseini sein või mingi muu materjal paksusega kuni 0,2 tolli / Debljina zida bazena ili drugih struktura iznosi manje od 5 mm / جدار حمام السباحة أو سماكة أخرى تبلغ 0,2 بوصة

Internal magnet / Aimant interne / Eingebauter Magnet / Magnete interno / Interne magneet / Imãn interior / Indvendig magnet / Ímãn interno / ΕΣΩΤΕΡΙΚΟΣ ΜΑΓΝΗΤΗΣ / Внутренний магнит / Vnitřní magnet / Intern magnet / Inermagnet / Sisäinen magneetti / Vnútorný magnet / Wewnętrzny magnes / Belső mágnes / Iekšējais magnēts / Vidinis magnetas / Notranji magnet / Dahili miknatis / Magnet intern / Вътрешен магнит / Unutrašnji magnet / Lambi sisemagnet / Unutrašnji magnet / مغناطيس داخلي

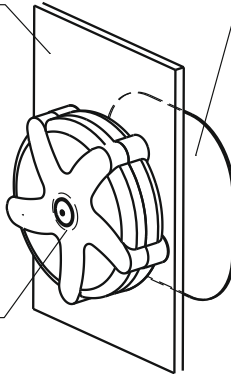

Metal plate / Plaque métallique / Metallplatte / Placca di metallo / Metalen plaat / Placa metálica / Metalplade / Placa de metal / ΜΕΤΑΛΛΙΚΗ ΠΛΑΚΑ / Металлическая пластина / Kovová deska / Metallplate / Metalplatta / Metalliaaatta / Kovová platňa / Metalowa płytka / Fémelemez / Metãla plãksne / Metalinè plokštelè / Kovinska plošãa / Metal plaka / Placã metalicã / Метална планка / Metalna ploãa / Metallplaat / Metalna ploãica / لوح معدني

©2020 Bestway Inflatables & Material Corp.

All rights reserved/Tous droits réservés/Todos los derechos reservados/Alle Rechte vorbehalten/Tutti i diritti riservati  
®™ Trademarks used in some countries under license to/

Marques ®™ utilisées dans certains pays sous la licence de/

Marcas comerciales ®™ utilizadas en algunos países bajo la licencia de/

®™ Die Warenzeichen werden in einigen Ländern verwendet unter Lizenz der/

®™ Marchi utilizzati in alcuni paesi concessi in licenza a

**Bestway Inflatables & Material Corp., No.3065 Cao An Road, Shanghai, 201812, China.**

Manufactured, distributed and represented in the European Union by/

Fabriqués, distribués et représentés dans l'Union Européenne par/Fabricado, distribuido y representado en la Unión Europea por/

Hergestellt, vertrieben und in der Europäischen Union vertreten von/Prodotto, distribuito e rappresentato nell'Unione Europea da

Bestway (Europe) S.r.l., Via Resistenza, 5, 20098 San Giuliano Milanese (Milano), Italy

Distributed in North America by/Distribués en Amérique du Nord par/Distribuido en Norteamérica por

**Bestway (USA) Inc., 3411 E. Harbour Drive, Phoenix, Arizona 85034, United States of America**

Tel: +86 21 69135588 (For U.S. and Canada)

Distributed in Latin America by/Distribué en Amérique latine par/Distribuido en Latinoamérica por/Distribuido na América Latina por

**Bestway Central & South America Ltda, Salar Ascotan 1282, Parque Enea, Pudahuel, Santiago, Chile**

Distributed in Australia & New Zealand by **Bestway Australia Pty Ltd, Unit 2/98-104 Carnarvon St Silverwater, NSW 2128, Australia**

Tel: Australia: (+61) 29 0371 368; New Zealand: 0600 142 101

Exported by/Exporté par/Exportado por/Exportiert von/Esportato da

**Bestway (Hong Kong) International Ltd./Bestway Enterprise Company Limited**

Suite 713, 7/Floor, East Wing, Tsim Sha Tsui Centre, 66 Mody Road, Kowloon, Hong Kong

[www.bestwaycorp.com](http://www.bestwaycorp.com)

**Bestway**